

# KOOPLAST

plastové profily

## NÁBYTKOVÉ PROFILY

---

září 2023

Již od roku 1997, kdy naše firma vznikla, se vždy snažíme být pro naše zákazníky důvěryhodným obchodním partnerem, který naslouchá potřebám trhu a nabízí řešení na míru pro každého zákazníka.

Snažíme se být v každém ohledu originální a jdeme vlastní cestou. V praxi to znamená nabízet dostatečné množství produktů, které jsou originální nejen svým tvarem, ale především unikátními doplňkovými službami, které zjednodušují práci a jsou nedílnou součástí každé produktové řady.

Naším hlavním cílem je být moderní firmou s jasnou vizí pro budoucnost, kde se budou naši partneři dobře cítit.

Formou nových moderních technologií chceme přinášet nejen zajímavé designové inspirace v oblasti moderních interiérů, ale také nabízet jasné a srozumitelné prodejní argumenty.

Důležitým standardem pro nás i nadále zůstává možnost objednávek v moderním on-line prostředí, kde si mohou zákazníci objednat a nakonfigurovat naše produkty na míru.

Nedílnou součástí pak zůstává osobní komunikace call centra, s tradičním servisem a podporou našeho obchodního týmu.

Samozřejmostí zůstává již tradiční možnost vytvoření vlastního plastového nebo hliníkového profilu, který Vám pomůžeme technicky vyřešit, navrhnout a následně dodat.

Věříme, že i do budoucna bude pro Vás naše firma důvěryhodným partnerem s jasnou vizí.

Originál je jen jeden.

Váš Kooplast





**ÚCHYTOVÉ PROFILY**

str. 4–21



**K20 SYSTÉM**

str. 22–29



**SOKLY**

str. 30–41



**TĚSNICÍ PROFILY**

str. 42–51



**DOPLŇKY DO KUCHYNĚ**

str. 52–58



**OKOPOVÉ PLECHY  
NEREZOVÝ OBKLAD**

str. 59–61



**OSTATNÍ**

str. 62–69



**Nový typ úchyťových profilů**



**Univerzální hliníkový L profil L2525**



**Nový dekor zlatá broušená**





## ÚCHYTOVÉ PROFILY

*čistá linie moderního interiéru*

- nahrazují externí úchytky montované na dvířka a zásuvky
- praktické řešení pro čistou linii moderního interiéru (umístění profilů z vnitřní strany dvířek, zásuvek)
- **celohliníkové provedení profilů**, výběr z atraktivních dekorů
- součástí nabídky jsou také profily pro integrované LED osvětlení
- **NOVINKA – unikátní systém montáže nových svislých profilů**

NAŠE UNIKÁTNÍ SLUŽBY:



- příprava **výseků větracích otvorů** pro odvětrávání varné desky



- **lakování** profilů na libovolný dekor RAL nebo NCS



- **konfigurátor** výseků do úchytočných profilů



- možnost objednat profily připravené na **přesný rozměr**



- **NOVINKA – úprava vodorovných profilů na 45°** – příprava profilů pro spojení pod úhlem 90°



informace o balení a cenách najdete na našem e-shopu



## S156 vodorovný úchytový profil „L“ pod pracovní desky, s rádiusem 0°

délka profilu	objednáací číslo
4,1 m	<b>S156/dekor</b>
2,05 m	<b>S156/dekor</b>
na míru*	<b>S156/dekor</b>

\* termín dodání do 3 pracovních dnů

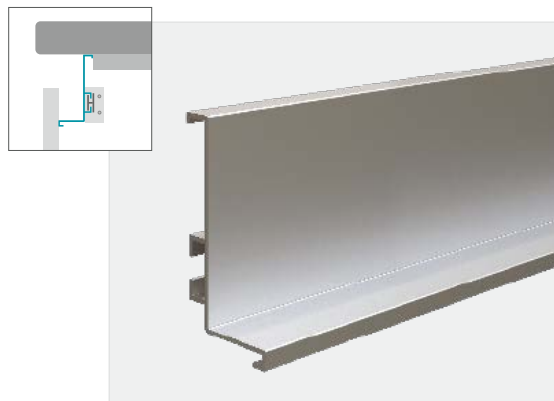
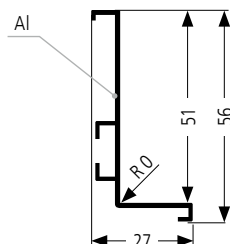

### ● Skladové dekory



zlatá broušená/**ZI**

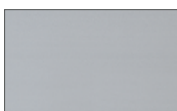

hliník natural/**Nat**



hliník broušený/**Al**

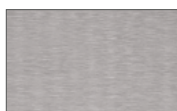

nerez broušený/**Ne**



černá mat/**01**  
(RAL 9005)

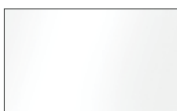

bílá lesk/**02L**  
(RAL 9016)



antracit/**An**  
(RAL 7016)



dýha/**dub**

### ● Lakování



barva ze vzorníku  
**RAL, NCS**

příklad objednáacího čísla: **S156/01 2,05 m** (dekor černá, délka 2,05 m)

### Montáž S156

bez úpravy profilů na 45° (s rohovými elementy S056/r, S056/r2, S056/p, S056/p2)



s úpravou profilů na 45° (s rohovými elementy S156/r2, S156/p2)



s úpravou profilů na 45° (s uchycením S99)



montážní návody

## Elementy k profilu S156

**S056/r**  
roh vnitřní  
celokovový  
(vhodné  
i k S056/LED)



**S056/r2**  
roh vnitřní  
plastový



**S156/r2**  
roh vnitřní  
plastový



**S056/p**  
roh vnější  
celokovový  
(vhodné  
i k S056/LED)



**S056/p2**  
roh vnější  
plastový



**S156/p2**  
roh vnější  
plastový

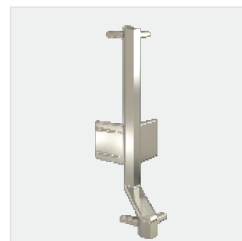

**S056/z L, P**  
záslepka  
plastová  
levá nebo pravá



**S056/z2 L, P**  
záslepka  
plastová plná  
levá nebo pravá



## Nabízené dekory

(1 ks)

dekor		S056/r	S056/r2	S156/r2	S056/p	S056/p2	S156/p2	S056/z L nebo P	S056/z2 L nebo P
	zlatá Zl	×	●	●	×	●	●	●	●
	hliník natural Nat	●	●	●	●	●	●	●	●
	hliník broušený Al	●	●	●	●	●	●	●	●
	nerez broušený Ne	●	●	●	●	●	●	●	●
	černá mat 01	×	●	●	×	●	●	●	●
	bílá lesk 02L	×	●	●	×	●	●	●	●
	antracit An	×	●	●	×	●	●	●	●
	dýha dub	×	×	×	×	×	×	×	×
	RAL, NCS*	●	●	●	●	●	●	●	●

\* lakované elementy lze objednávat pouze s profily

příklad objednáčho čísla: **S056/z2/An L** (záslepka antracit, levá)

## S056/LED vodorovný úchytový profil LED „L“ pod pracovní desky

- součástí profilu je LED krytka (difuzor)

délka profilu	objednáací číslo
4,1 m	<b>S056/LED/dekor</b>
2,05 m	<b>S056/LED/dekor</b>
na míru*	<b>S056/LED/dekor</b>

\*termín dodání do 3 pracovních dnů

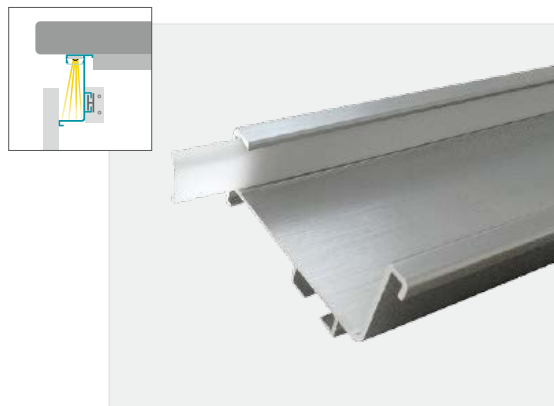
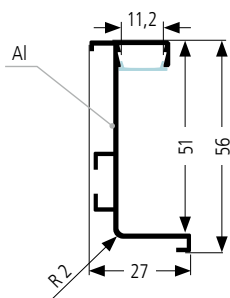

### ● Skladové dekory



zlatá broušená/**Zl**

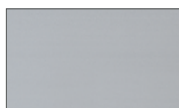

hliník natural/**Nat**

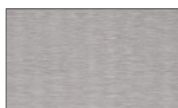

nerez broušený/**Ne**



černá mat/**01**  
(RAL 9005)

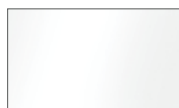

bílá lesk/**02L**  
(RAL 9016)



antracit/**An**  
(RAL 7016)



barva ze vzorníku  
**RAL, NCS**

### ● Lakování

příklad objednáčího čísla: **S056/LED/01 463 mm** (dekor černá, rozměr na míru)

## Elementy k profilu S056/LED

- lze použít rohy S056/r a S056/p (pouze v dekoru hliník a nerez)

● Skladové dekory – zlatá/**Zl**, hliník/**Al**, nerez/**Ne**, černá/**01**, bílá/**02**, antracit/**An**, lakování/**RAL, NCS**\*\*

\*\* lakované elementy lze objednávat pouze s profily

(1 ks)

typ	objednáací číslo
záslepka hliníková plná levá nebo pravá	<b>S056/z3/dekor</b>

### S056/z3

záslepka  
hliníková plná  
levá nebo pravá



příklad objednáčího čísla: **S056/z3/01 P** (záslepka černá, pravá)

## Montáž S056 LED

bez úpravy profilů na 45° (s rohovými elementy S056/r, S056/p)



s úpravou profilů na 45° (s uchycením S99)



montážní návody



## VÝSEK ODVĚTRÁVÁNÍ

do úchytového profilů S156, S056/LED

- unikátní řešení pro cirkulaci vzduchu u varné desky
- příprava větracích otvorů přímo do úchytového profilu
- umístění a velikost výseku připravíme dle Vašeho zadání do úchytového profilu v libovolné délce

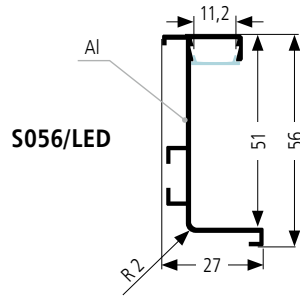
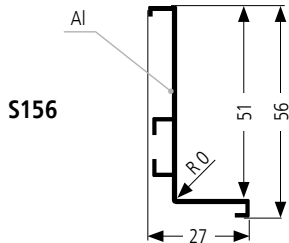

typ výseku	S156	S056/LED
D	●	●

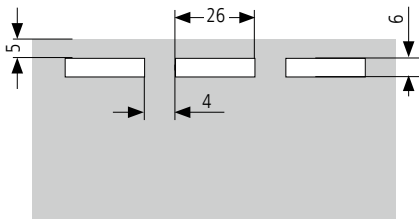

## KONFIGURÁTOR VÝSEKŮ do úchytového profilů S156, S056/LED

Rychlá a přesná forma on-line objednávky na [www.kooplast.cz](http://www.kooplast.cz).



KOOPLAST - objednávka úchytového profilu s výsekem

**KOOPLAST**  
plastové profily

Profil:

Dekor:

Pokud si vyberete lakování dle vzorníku RAL, uveďte prosím kód **RAL xxxxx** do doplnění k objednávce.

Výsek:  
Typ výseku: Výsek D (cena: 342,00,- Kč/výsek)  
Za každý další započatý metr výseku +80,00 Kč.

Umístění výseku: zprava

Rozměry výseku:

x - délka výseku, y - umístění výseku (min. 30 mm), z - délka profilu (max. 4100 mm).

x [mm]  4100 mm  4100  
y [mm]  nabídka délek z [mm]

cenová kalkulace:  +  =

Za profil Kč bez DPH    Za výsek Kč bez DPH    Celkem Kč bez DPH



konfigurátor výseků do úchytového profilu

## S157 vodorovný úchytový profil „C“, zásuvkový, s rádiusem 0°

délka profilu	objednací číslo
4,1 m	<b>S157/dekor</b>
2,05 m	<b>S157/dekor</b>
na míru*	<b>S157/dekor</b>

\* termín dodání do 3 pracovních dnů

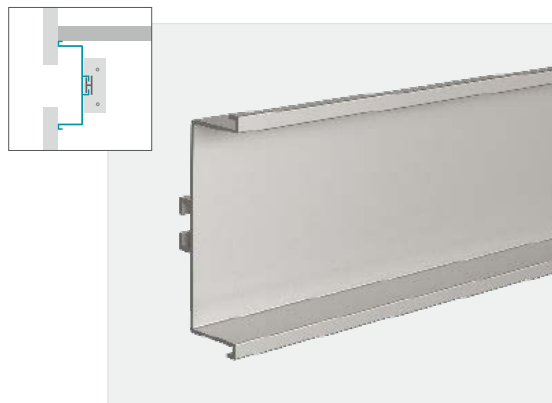
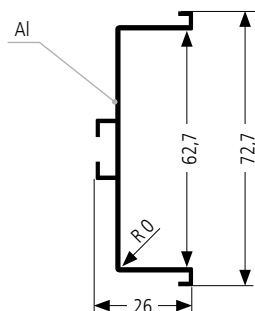

### ● Skladové dekory



### ● Lakování



příklad objednáčného čísla: **S157/02L 4,1 m** (dekor bílá lesk, délka 4,1 m)

### Montáž S157



montážní návody

## Elementy k profilu S157

**S157/r2**roh vnitřní  
plastový**S157/p2**roh vnější  
plastový**S057/z**záslepka  
plastová  
levá/pravá**S057/z2**záslepka  
plastová plná  
levá/pravá

## Nabízené dekory

(1 ks)

dekor		S157/r2	S157/p2	S057/z	S057/z2
	zlatá Zl	●	●	●	●
	hliník natural Nat	●	●	●	●
	hliník broušený Al	●	●	●	●
	nerez broušený Ne	●	●	●	●
	černá mat 01	●	●	●	●
	bílá lesk 02L	●	●	●	●
	antracit An	●	●	●	●
	dýha dub	×	×	×	×
	RAL, NCS*	●	●	●	●

\* lakované elementy lze objednávat pouze s profily

příklad objednáčného čísla: **S057/z2/02** (záslepka plná, bílá)

## S057/LED vodorovný úchytový profil LED „C“ zásuvkový

- součástí profilu je LED krytka (difusor)

délka profilu	objednáací číslo
4,1 m	<b>S057/LED/dekor</b>
2,05 m	<b>S057/LED/dekor</b>
na míru*	<b>S057/LED/dekor</b>

\* termín dodání do 3 pracovních dnů

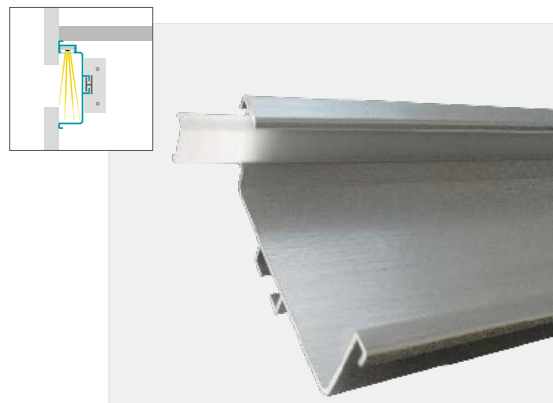
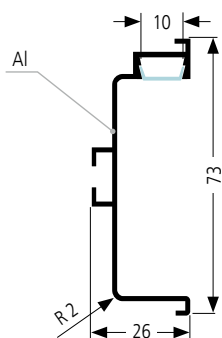

### ● Skladové dekory

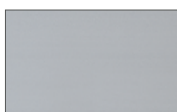

hliník natural/**Nat**

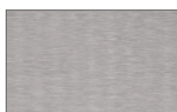

nerez broušený/**Ne**



černá mat/**01**  
(RAL 9005)

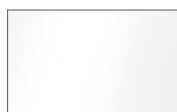

bílá lesk/**02L**  
(RAL 9016)



antracit/**An**  
(RAL 7016)

### ● Lakování



barva ze vzorníku  
**RAL, NCS**

příklad objednáacího čísla: **S057/LED/An 2,05 m** (dekor antracit, délka 2,05 m)

## Elementy k profilu S057/LED

● Skladové dekory – hliník/**Al**, nerez/**Ne**, černá/**01**, bílá/**02**, antracit/**An**, lakování/**RAL, NCS**\*\*

\*\* lakované elementy lze objednávat pouze s profily

(1 ks)

typ	objednáací číslo
záslepka hliníková plná levá nebo pravá	<b>S057/z3/dekor</b>

příklad objednáacího čísla: **S057/z3/An P** (záslepka antracit, pravá)

### **S057/z3 L, P**

záslepka  
hliníková plná  
levá nebo pravá



## Montáž S057/LED



montážní návody



### S346 plastové uchycení, pro bezvrutovou montáž

- pro uchycení 1 ks profilu jsou potřeba 2 sety

(1 set)

dekor	objednací číslo
černá	<b>S346/01</b>

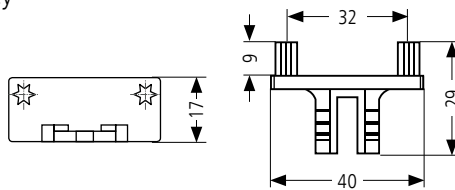

### S347 plastové uchycení, pro montáž s vruty

- pro uchycení 1 ks profilu jsou potřeba 2 sety

(1 set)

dekor	objednací číslo
černá	<b>S347/01</b>

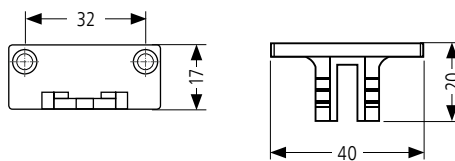

Montáž s uchycením S346 a S347

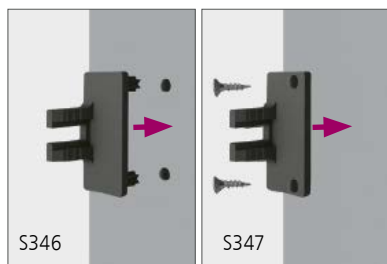

umístění úchyty

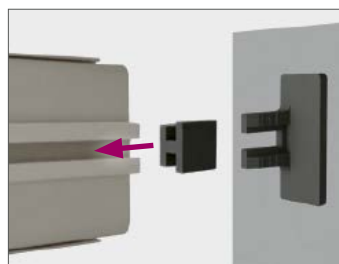

umístění protikusu k úchyty

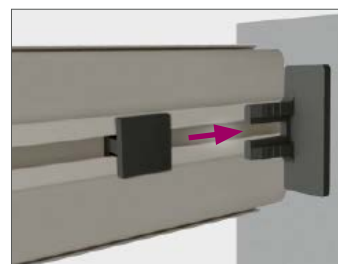

sesazení uchycení



montážní návody

### S99 kovové uchycení, pro montáž vruty

- pro uchycení 1 ks profilu je potřeba 1 set

(1 set)

dekor	objednací číslo
—	<b>S99/00</b>

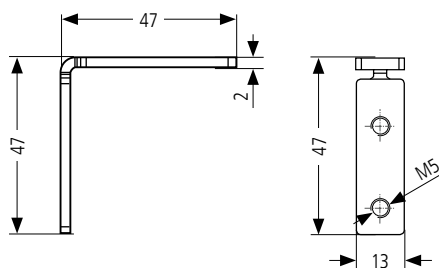

Montáž s uchycením S99

umístění uchycení S99



montáž profilu ke korpusu



## NOVINKA

### ÚPRAVA VODOROVNÝCH PROFILŮ NA 45°



- příprava profilů pro spojení pod úhlem 90°
- pro vodorovné profily S156, S056/LED, S157 a S057/LED
- připravíme do profilů krácených na míru

**Objednávky pouze písemnou formou,  
pro objednání zadejte:**

- typ a dekor úchytového profilu
- vnitřní šířku korpusu a typ spojení (vnitřní, vnější)
- umístění (zleva, zprava)



termín dodání: **do 4 pracovních dnů** od objednání

## ÚCHYTOVÉ PROFILY SVISLÉ

### NOVINKA

- nové profily s výraznou hloubkou profilu – úchop dvířek je komfortnější
- výrazně jednodušší montáž díky klipům a montážním vymezovačům

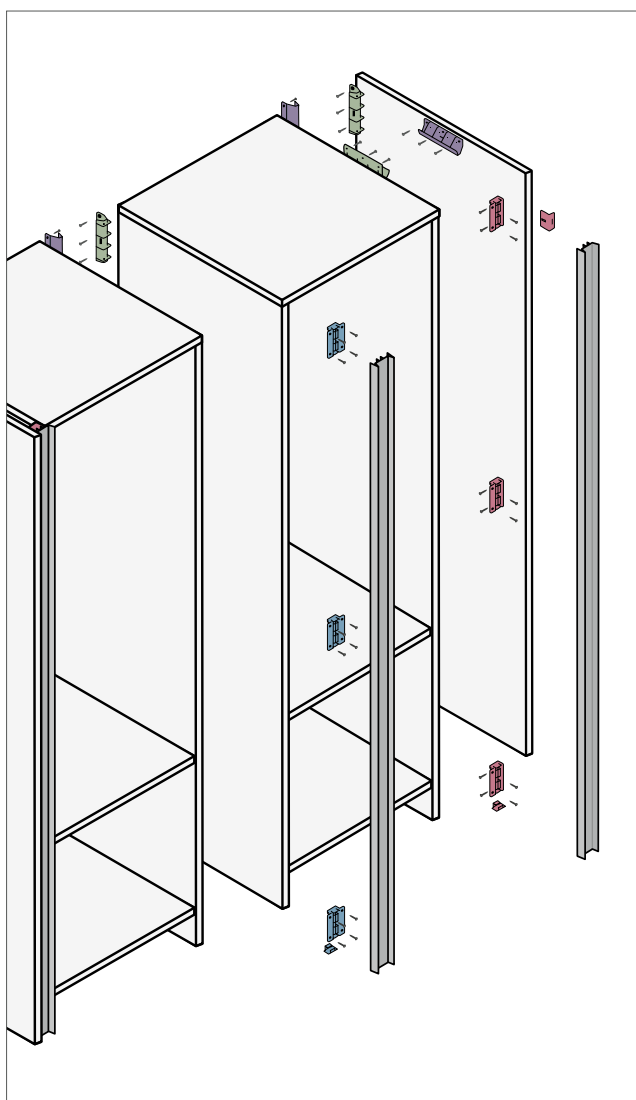

Montáž profilu S159 s klipem S159/k (více na str. 14)

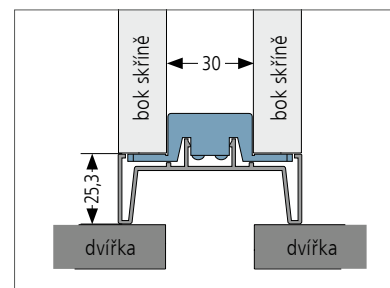
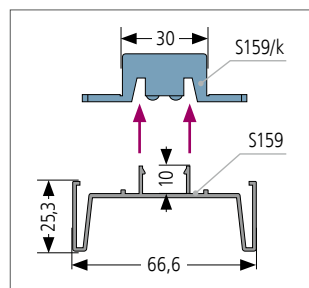

Montáž profilu S160 s klipem S160/k (více na str. 15)

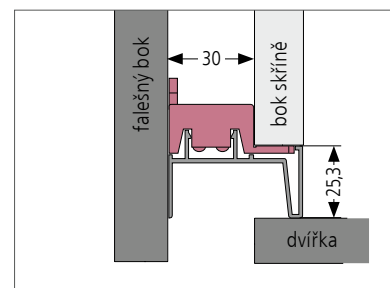
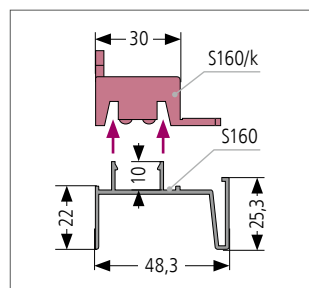

Vymezení vzdálenosti mezi korpusy s vymezovačem S159, S160/v (více na str. 16)

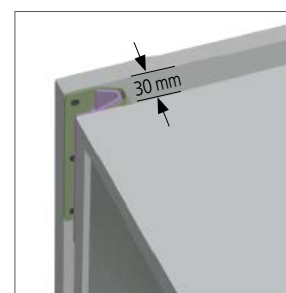
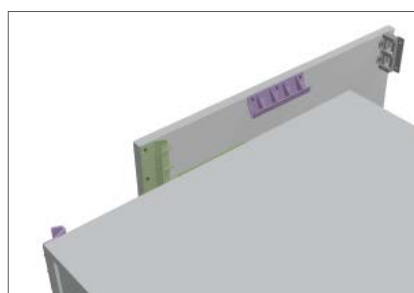

## S159 úchyťový profil oboustranný (středový)

délka profilu	objednací číslo
4,5 m	<b>S159/dekor</b>
2,5 m	<b>S159/dekor</b>
2 m	<b>S159/dekor</b>

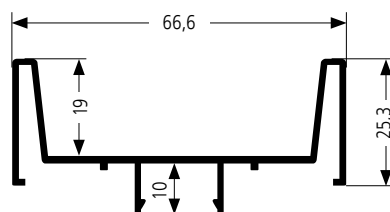

příklad objednacího čísla: **S159/Ne 2,5 m** (dekor nerez broušený, délka 2,5 m)

### Elementy k profilu S159

(1 ks)

typ	objednací číslo
klip	<b>S159/k</b>
zarážka	<b>S159, S160/z</b>

**S159, S160/z**  
zarážka



**S159/k**  
klip



### Profil S159 lze použít pouze s klipem S159/k.

Množství klipů dle výšky skříně (str. 16), u spodního klipu doporučujeme použít zarážku (zamezuje posunování profilu).

#### ● Skladové dekory



zlatá broušená/**ZI**

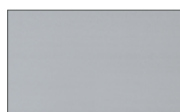

hliník natural/**Nat**

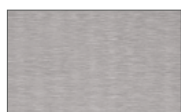

nerez broušený/**Ne**



černá mat/**01**  
RAL 9005

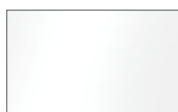

bílá lesk/**02L**  
RAL 9016



antracit/**An**  
RAL 7016



barva ze vzorníku  
**RAL, NCS**

#### ● Lakování

### Montáž S159

#### Před montáží klipů je potřeba vymežit vzdálenost mezi korpusy skříní.

Pro jednoduché vymezení rozestupu mezi korpusy skříní můžete použít montážní vymezovače (str.16).

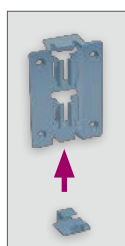
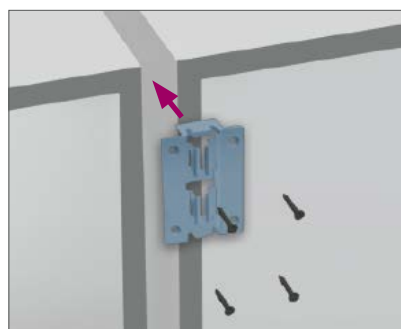
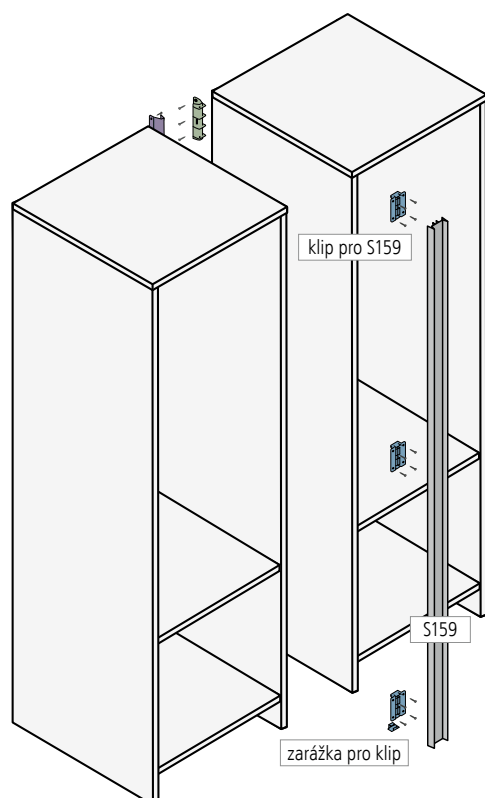

Vložte klip S159/k mezi korpusy skříní a přišroubujte. Před přišroubováním spodního klipu na něj zesponu zacvakněte zarážku.

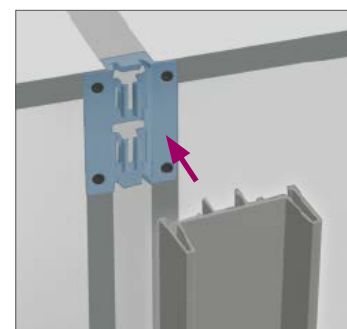

Zacvakněte profil S159 do klipu.



montážní návody



montážní video

## S160 úchytový profil jednostranný (krajový)

délka profilu	objednáací číslo
4,5 m	<b>S160/dekor</b>
2,5 m	<b>S160/dekor</b>
2 m	<b>S160/dekor</b>

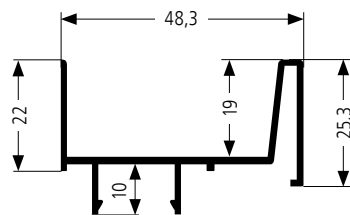

příklad objednáacího čísla: **S160/01 2 m** (dekor černá mat, délka 2 m)

### Elementy k profilu S160

(1 ks)

typ	objednáací číslo
klip	<b>S160/k</b>
zarážka	<b>S159, S160/z</b>
šablona	<b>S160/š</b>

#### S159, S160/z

zarážka



#### S160/š

šablona

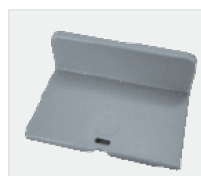

#### S160/k

klip



### Profil S160 lze použít pouze s klipem S160/k.

Množství klipů dle výšky skříně (str. 16), u spodního klipu doporučujeme použít zarážku (zamezuje posunování profilu). Šablona vymezuje správnou vzdálenost klipu S160/k od hrany falešného boku.

#### ● Skladové dekory



zlatá broušená/**ZI**

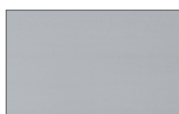

hliník natural/**Nat**



nerez broušený/**Ne**



černá mat/**01**  
RAL 9005

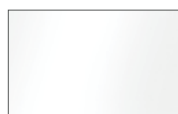

bílá lesk/**02L**  
RAL 9016



antracit/**An**  
RAL 7016



barva ze vzorníku  
**RAL, NCS**

#### ● Lakování

### Montáž S160

#### Před montáží klipů je potřeba vymezit vzdálenost mezi korpusem skříní.

Pro jednoduché vymezení rozestupu mezi korpusem skříní můžete použít montážní vymezovače (str.16).

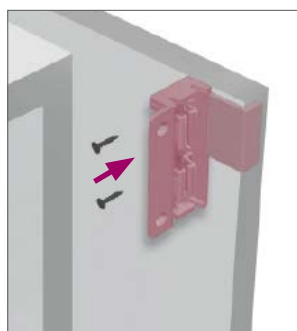
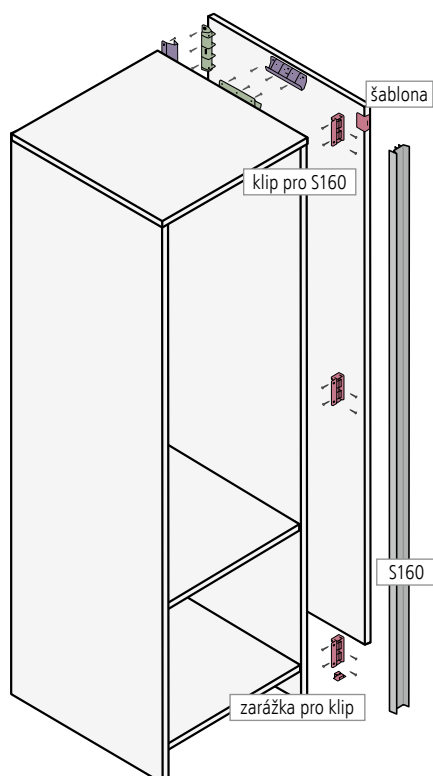

Pomocí šablony vyměřte umístění klipu. Přiložte klip S160/k a přišroubujte k falešnému boku. Před přišroubováním spodního klipu na něj zespu dole zacvakněte zarážku.

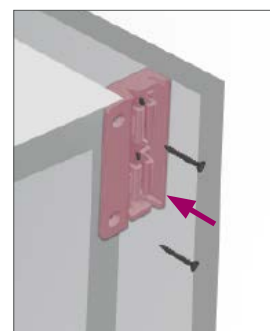

Sesadte falešný bok s korpusem a přišroubujte klip do hrany korpuse.

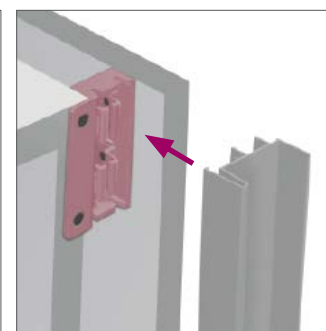

Zacvakněte profil S160 do klipu.



montážní návody



montážní video



## Elementy k profilu S159, S160

(1 set)

typ	objednáací číslo
vymezovač	<b>S159, 160/v</b>

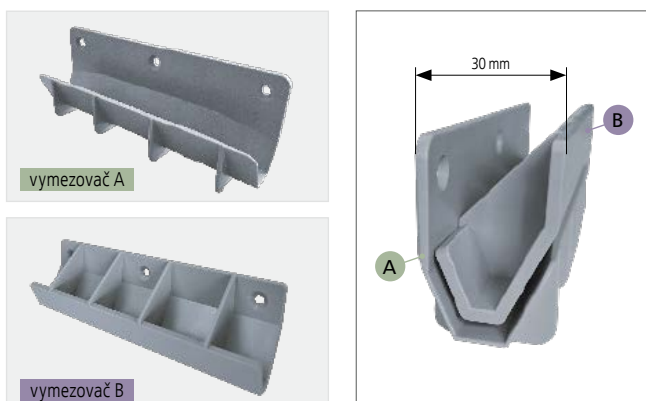

Montáž svislých úchytových profilů

## Doporučené množství elementů S159, S160:

- **klip S159/k, s160/k:** 1x pro spodní uchycení  
1x pro horní uchycení  
1x pro každý další 1 m délky
- **zarážka:** 1x pro každý spodní klip S159/k, S160/k
- **vymezovač:** množství podle počtu klipů,  
v případě použití falešného boku navíc 1 ks  
(zajišťuje výšku falešného boku)
- **šablona:** 1x pro klip S160/k

1. Přišroubujte vymezovače A a B na falešný bok skříně a na bok korpusu. Oba typy vymezovače se umísťují až ke kraji lamina.

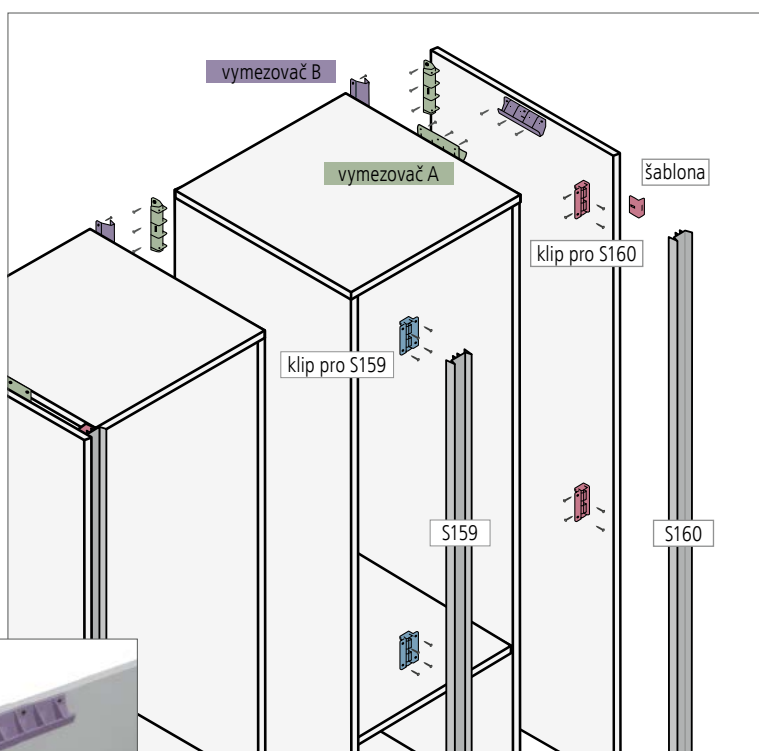
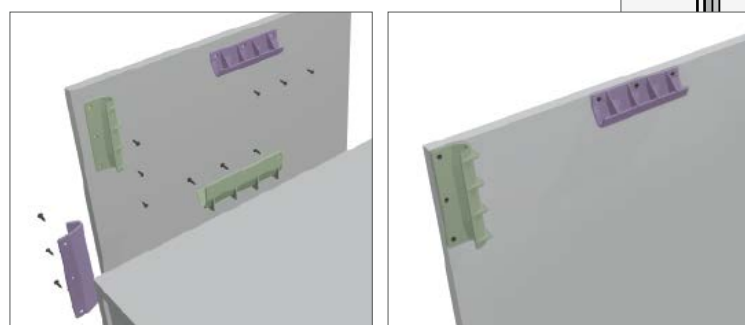

2. Pro montáž profilu S160 přišroubujte klipy S160/k k falešnému boku (více na str. 15).

3. Sesadte falešný bok s korpusem skříně.

4. Klipy S160/k přišroubujte na hranu korpusu (více na str. 15).

5. Pro montáž profilu S159 přišroubujte klipy S159/k k hranám korpusů (více na str. 14).

6. Zacvakněte profily S159 a S160 do umístěných klipů.

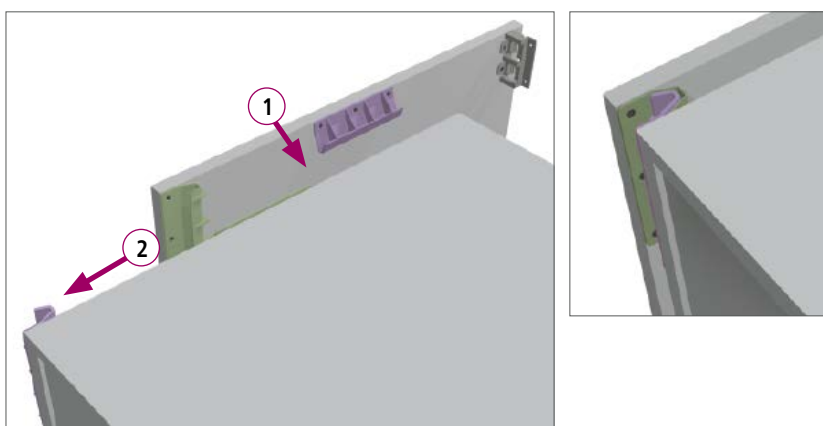

## S059/LED úchyťový profil LED oboustranný (středový)

- součástí profilu je LED krytka (difusor)

délka profilu	objednáací číslo
4,5 m	<b>S059/LED/dekor</b>
2,5 m	<b>S059/LED/dekor</b>
2 m	<b>S059/LED/dekor</b>

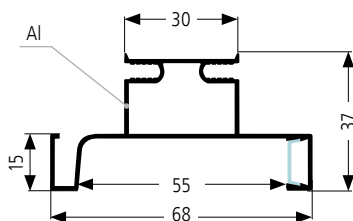

příklad objednáacího čísla: **S059/LED/02L 4,5 m** (dekor bílá lesk, délka 4,5 m)

Montáž profilu S059/LED

Pro vymezení můžete použít naše vymezovače S159, S160/v

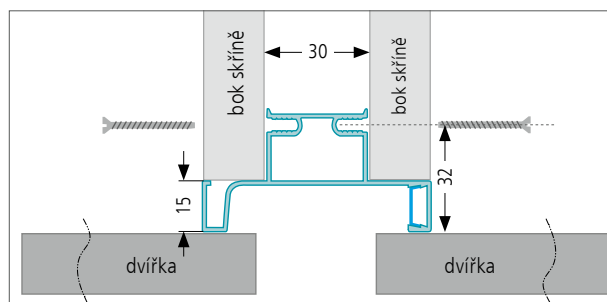
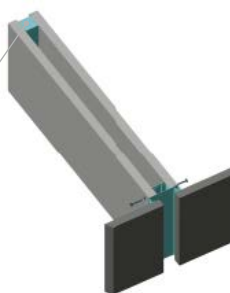

## S060/LED úchyťový profil LED jednostranný (krajový)

- součástí profilu je LED krytka (difusor)

délka profilu	objednáací číslo
4,5 m	<b>S060/LED/dekor</b>
2,5 m	<b>S060/LED/dekor</b>
2 m	<b>S060/LED/dekor</b>

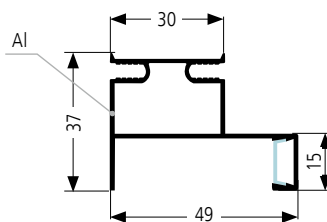

příklad objednáacího čísla: **S060/LED/Ne 2 m** (dekor nerez broušený, délka 2 m)

Montáž profilu S060/LED

Pro vymezení můžete použít naše vymezovače S159, S160/v

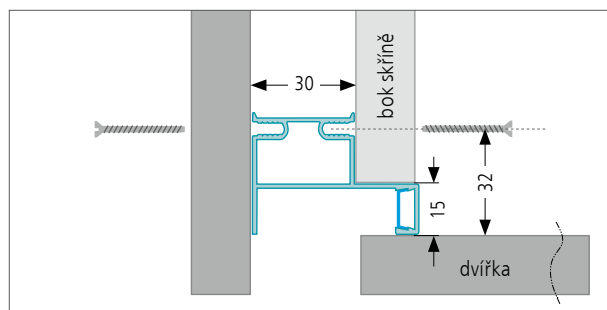
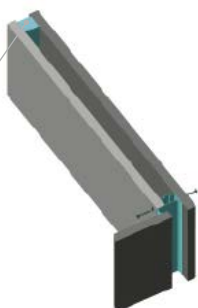

### ● Skladové dekory S059/LED a S060/LED



nerez broušený/Ne

černá mat/01  
RAL 9005

bílá lesk/02L  
RAL 9016



montážní návody

### S144 montážní profil k S159, S160

(1 ks)

délka profilu	objednáací číslo
597 mm	<b>S144/dekor</b>

#### ● Skladové dekory

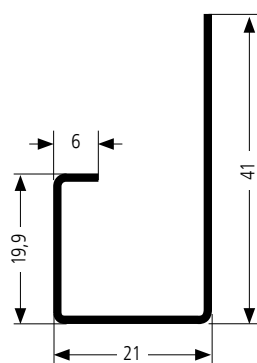

příklad objednáacího čísla: **S144/01** (dekor černá)

Montáž profilu S144 s profilem S159

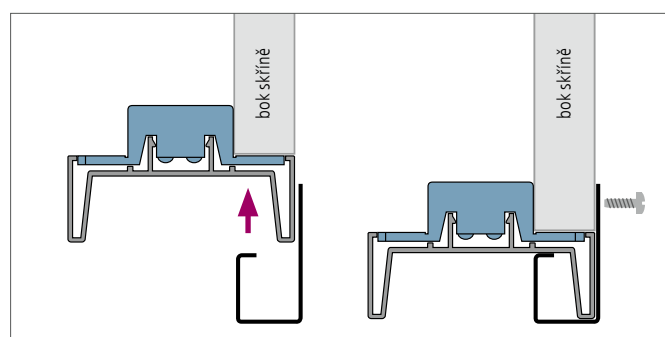

Montáž profilu S144 s profilem S160

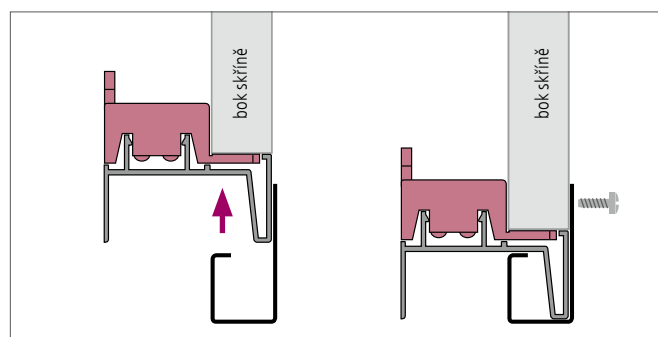

### S069 úchyťový profil pro horní skříňky s výklopem

délka profilu	objednáací číslo
4 m	<b>S069/Ne</b>
2 m	<b>S069/Ne</b>
na míru*	<b>S069/Ne</b>

\*termín dodání do 3 pracovních dnů

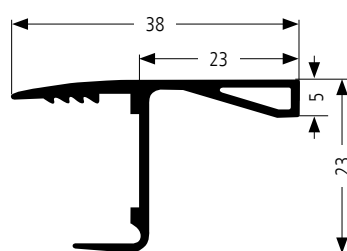

#### ● Skladový dekor



příklad objednáacího čísla: **S069/Ne 2 m** (dekor nerez broušený, délka 2 m)

Montáž a použití profilu S069

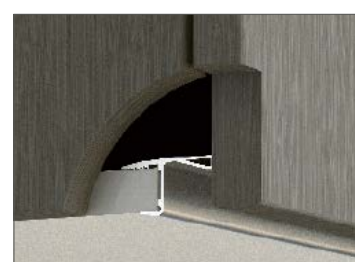
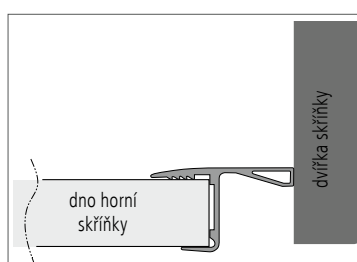
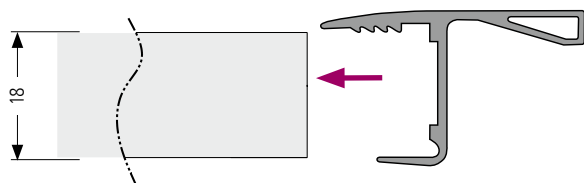

## EAL2 úchytový profil LED pro horní skříňky s výklopem

- součástí profilu je LED krytka (difuzor)

(délka 3 m)

dekor krytky	objednáací číslo
transparentní	<b>EAL2/dekor profilu/tr</b>
mléčná	<b>EAL2/dekor profilu/ml</b>
černá	<b>EAL2/dekor profilu/01</b>

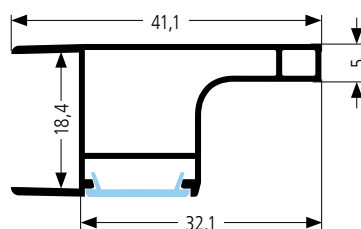

### ● Skladové dekory



hliník broušený/**Al**



nerez broušený/**Ne**



černá mat/**01**  
(RAL 9005)

příklad objednáacího čísla: **EAL2/01/ml** (dekor černá, mléčná krytka/difuzor)

### Montáž a použití profilu EAL2

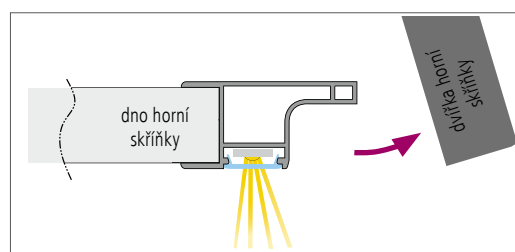
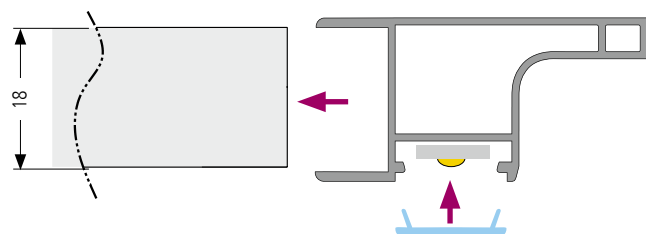

## EAL3 úchytový profil LED pro horní skříňky s výklopem

- součástí profilu je PVC těsnění a 2x LED krytka (difuzor)

(délka 3 m)

dekor krytky	objednáací číslo
transparentní	<b>EAL3/Al/tr</b>
mléčná	<b>EAL3/Al/ml</b>

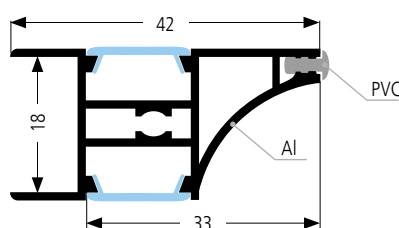

### ● Skladový dekor



hliník broušený/**Al**

příklad objednáacího čísla: **EAL3/Al/tr** (dekor hliník broušený, transparentní krytky/difuzory)

### Montáž a použití profilu EAL3

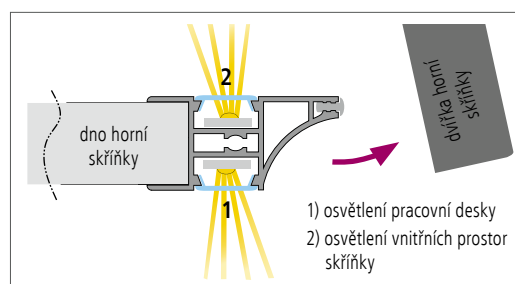
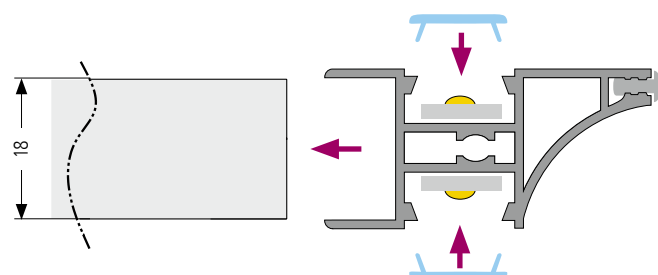



## S068 úchytový profil pro horní skříňky s výklopem, k zafrézování

délka profilu	objednací číslo
4 m	<b>S068/dekor</b>
2 m	<b>S068/dekor</b>
na míru*	<b>S068/dekor</b>

\*termín dodání do 3 pracovních dnů

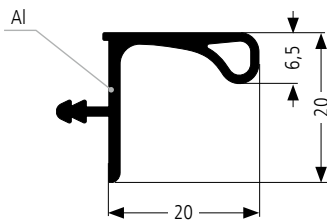

příklad objednáčného čísla: **S068/Nat 4 m** (dekor hliník natural, délka 4 m)

### ● Skladové dekory



zlatá broušená/**ZI**

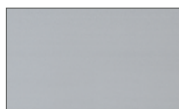

hliník natural/**Nat**

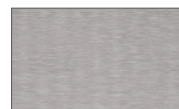

nerez broušený/**Ne**



černá mat/**01**  
(RAL 9005)

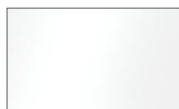

bílá lesk/**02L**  
(RAL 9016)



antracit/**An**  
(RAL 701)

### ● Lakování



barva ze vzorníku  
**RAL, NCS**

### Montáž a použití profilu S068

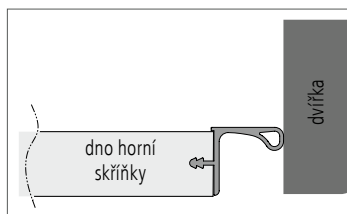
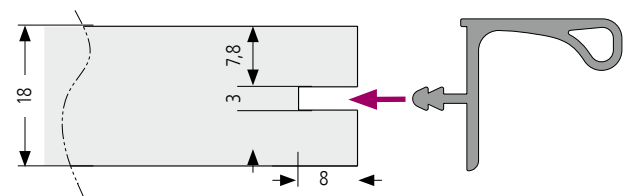

## S068/LED úchytový profil LED pro horní skříňky s výklopem, k zafrézování

- součástí profilu je LED krytka (difuzor)

délka profilu	objednací číslo
4 m	<b>S068/LED/dekor</b>
2 m	<b>S068/LED/dekor</b>
na míru*	<b>S068/LED/dekor</b>

\*termín dodání do 3 pracovních dnů

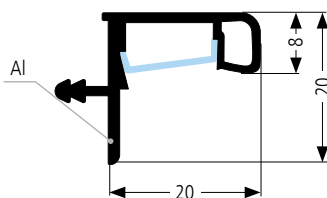

příklad objednáčného čísla: **S068/LED/ZI 624 mm** (dekor zlatá broušená, na míru)

### ● Skladové dekory



zlatá broušená/**ZI**

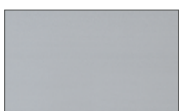

hliník natural/**Nat**



nerez broušený/**Ne**



černá mat/**01**  
RAL 9005

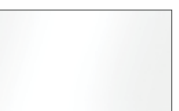

bílá lesk/**02L**  
RAL 9016

### ● Lakování



barva ze vzorníku  
**RAL, NCS**

### Montáž a použití profilu S068/LED

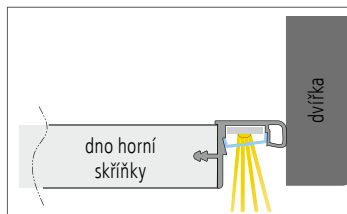
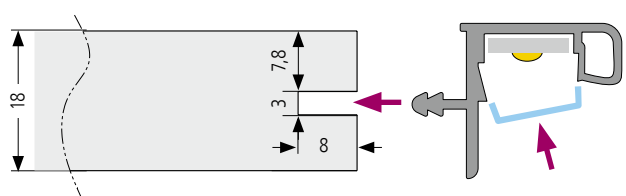

## S2512 úchytkový profil k přišroubování

- upevnění vruty na vnitřní stranu dvířek, zásuvek

délka profilu	objednáací číslo
2,9 m	<b>S2512/dekor</b>
na míru*	<b>S2512/dekor</b>

\*termín dodání do 3 pracovních dnů

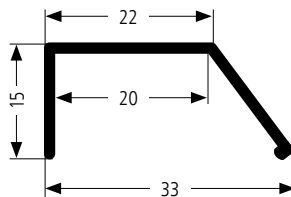

### ● Skladové dekory



hliník natural/**Nat** nerez broušený/**Ne**

**POZOR**, rozdílný odstín leštěné hrany a povrchu úchytky!

### Příprava na míru:

- dodání na přesný rozměr vč. zaleštěných hran a předvrtání otvorů
- minimální délka profilu 50 mm

příklad objednáacího čísla: **S2512/Ne 650 mm**  
(dekor nerez broušený, na míru)

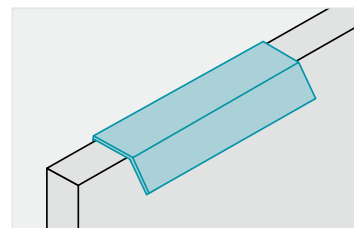

## S2519 úchytkový profil k přišroubování

- upevnění vruty na vnitřní stranu dvířek, zásuvek

délka profilu	objednáací číslo
2,9 m	<b>S2519/dekor</b>
na míru*	<b>S2519/dekor</b>

\*termín dodání do 3 pracovních dnů

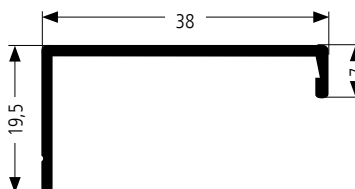

### ● Skladové dekory



hliník natural/**Nat** nerez broušený/**Ne**

**POZOR**, rozdílný odstín leštěné hrany a povrchu úchytky!

### Příprava na míru:

- dodání na přesný rozměr vč. zaleštěných hran a předvrtání otvorů
- minimální délka profilu 50 mm

příklad objednáacího čísla: **S2519/Al**  
(dekor hliník broušený, délka 2,9 m)

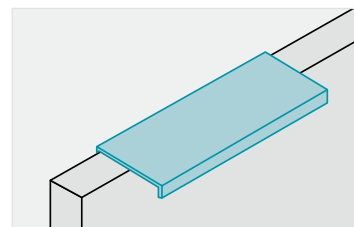

## S2506 úchytkový profil k zafrézování

- rozměry frézování: šířka 3 mm, hloubka 12 mm

délka profilu	objednáací číslo
2,9 m	<b>S2506/dekor</b>
na míru*	<b>S2506/dekor</b>

\*termín dodání do 3 pracovních dnů

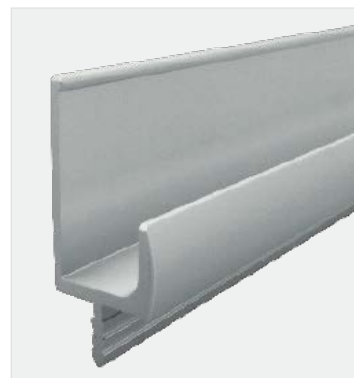
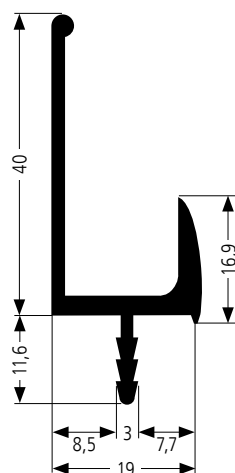

### ● Skladové dekory



hliník natural/**Nat** nerez broušený/**Ne**

**POZOR**, rozdílný odstín leštěné hrany a povrchu úchytky!

příklad objednáacího čísla: **S2506/Ne 428 mm**  
(dekor nerez broušený, na míru)

### Příprava na míru:

- dodání na přesný rozměr vč. zaleštěných hran a odfrézování dřívku (10 mm z každé strany)
- minimální délka profilu 50 mm

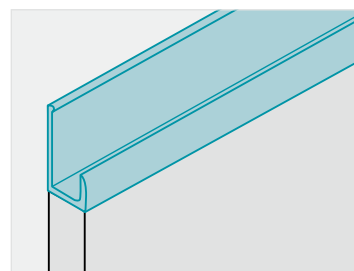



## K<sub>20</sub> SYSTÉM

*moderní a stylový rámový systém*

- hliníkový systém pro vytvoření originálních prvků v jakémkoli interiéru
- díky své variabilitě lze sestavit atypické regálové konstrukce, police nebo stoly
- možnost kombinovat s různými typy plošných materiálů, kompaktních desek nebo skleněných polic
- **dodání bez výplní!**

NAŠE UNIKÁTNÍ SLUŽBY:



na míru

- **individuální výroba** konstrukcí podle požadavků



modul

- **typizované sestavy** v předem daných rozměrech



konfigurace

- **konfigurátor** K<sub>20</sub> SYSTÉMU



nabídka K<sub>20</sub> SYSTÉMU



## Profil A – základní

- pro svislé části konstrukcí nebo vodorovné profily bez použití výplně

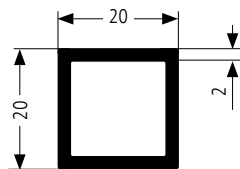

## Profil B – pro vnitřní výplně

- pro vodorovné profily s vnitřní (vloženou) výplní

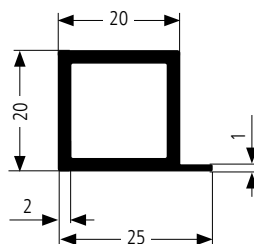
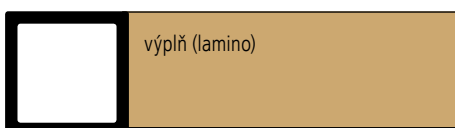

## Profil C – pro vnější výplně

- pro vodorovné profily s vnější (naloženou) policí, deskou  
- vč. předvrtaných otvorů pro uchycení desky

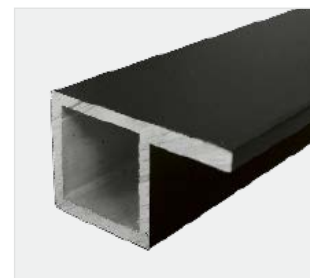
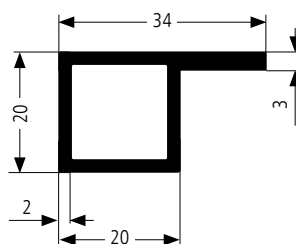
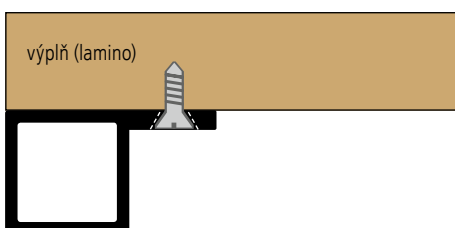

## Profil C+ – pro skleněné výplně a jiné výplně

- pro vodorovné profily s vnitřní (vloženou) policí  
- pro použití skleněných polic, kompaktních desek...  
- vč. podložek v závislosti na tloušťce výplně (více na str. 24)

např.:

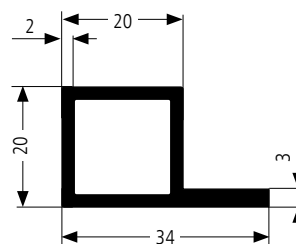
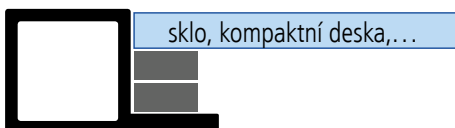

### ● Skladové dekory



zlatá broušená/**ZI**



hliník broušený/**AI**



černá mat /**01**  
(RAL 9005)



bílá polelesk /**02**  
(RAL 9016)



## Doplňky k profilu A

### záslepka

k zakončení svislých profilů



### rektifikační nožka plastová

nosnost do 150 kg



### pojezdová kolečka 40 mm

s brzdou nebo bez brzdy



### rektifikační nožka s Al šroubem

vč. filcové podložky  
nosnost do 150 kg



### uchycení do stropu

horní zakončení svislých profilů



### nakloněná nožka

spodní ukončení šikmých konstrukcí



## Doplňky k profilu C+

### podložka 5x12 mm se samolepicí fólií

pro sklo 4–6 mm a pro kompaktní  
desky 12 mm, min. 4 ks/1 police  
(v závislosti na velikosti police)

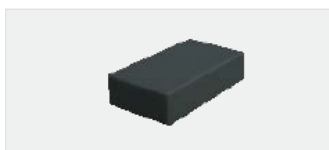

### podložka 8 mm samolepicí

pro kompaktní desky 10 mm, min. 4 ks/1 police  
(v závislosti na velikosti police)



### podložka 3 mm samolepicí

pro kompaktní desky 14 mm, min. 4 ks/1 police  
(v závislosti na velikosti police)

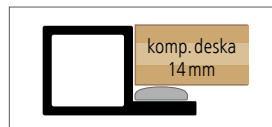
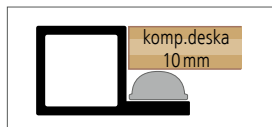
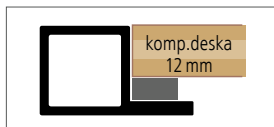
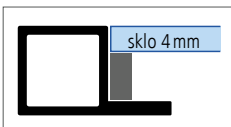



### Bajonetové uchycení

- k zavěšení polic nebo menších konstrukcí
- dodáno vč. vrtů a hmoždinek
- **pouze do svislých profilů A**



### Přímé uchycení

- k zavěšení konstrukcí na stěnu nebo uchycení do stropu
- dodáno vč. vrtů, hmoždinek a krytek
- **lze do všech typů profilů, svislých i vodorovných**

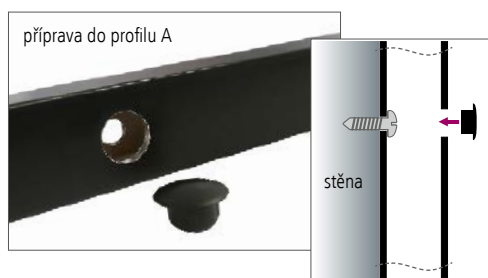

### Přímé uchycení svislých výplní

- k uchycení výplní boků nebo zad
- **lze připravit do všech typů profilů**

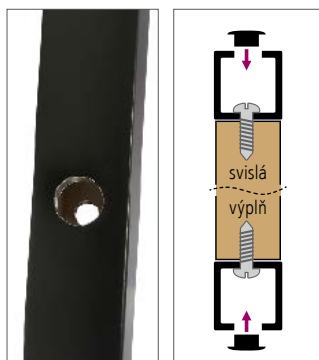

Pro uchycení svislých výplní lze kombinovat všechny typy profilů:

	pro profil A	pro profil B	pro profil C
VARIANTY HORNÍHO UCHYCENÍ			
VARIANTY SPODNÍHO UCHYCENÍ			
			Pro spodní uchycení profil C nedoporučujeme

**MODULY K20 SYSTÉM**

- typizované sestavy v předem daných rozměrech
- obsah balení: hliníkové profily na míru (částečně zkompletované), spojky, záslepky, vruty
- **dodání bez výplní**
- termín dodání: do 24 hodin



přehled všech  
nabízených modulů

**K20/S1/60 konferenční stolek**

- vnější rozměry 600x400x600 (š x v x hl)
- pro horní výplň vnější
- **dodání bez výplní**

(1 set)

vnější rozměr (šxvxhl)	objednáací číslo
600 x 400 x 600 mm	<b>K20/S1/60/dekor</b>

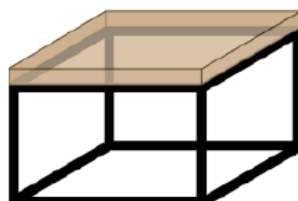

● **Skladový dekor**

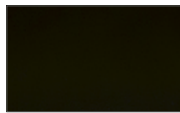

černá mat /01  
(RAL 9005)

● **Na objednání** (dodání do 7 pracovních dnů)



zlatá broušená/**ZI**



hliník broušený/**AI**



bílá pololesk /02  
(RAL 9016)

**K20/P1 nástěnná police**

- pro vloženou spodní i horní výplň
- bajonetové uchycení
- **dodání bez výplní**

(1 set)

vnější rozměr (šxvxhl)	objednáací číslo
600 x 250 x 250 mm	<b>K20/P1/60/dekor</b>
800 x 250 x 250 mm	<b>K20/P1/80/dekor</b>



● **Skladový dekor**



černá mat /01  
(RAL 9005)

● **Na objednání** (dodání do 7 pracovních dnů)



zlatá broušená/**ZI**



hliník broušený/**AI**



bílá pololesk /02  
(RAL 9016)

## K20/PR policový rám

- policové konstrukce v různých rozměrech
- jednotlivé velikosti ráků lze navzájem kombinovat a vytvářet rozmanité policové sestavy
- vč. připravených otvorů pro uchycení polic a uchycení rámu ke stěně
- dodáno vč. hmoždinek a vrutů
- **dodání bez výplní**

(1 set)

vnější rozměr (vxhl)	objednací číslo
350x350 mm	<b>K20/PR1/dekor</b>
680x350 mm	<b>K20/PR2/dekor</b>
1010x350 mm	<b>K20/PR3/dekor</b>

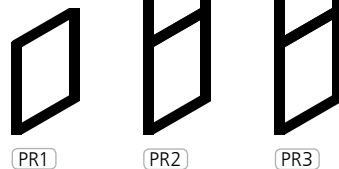

### ● Skladový dekor



černá mat /01  
(RAL 9005)

### ● Na objednání (dodání do 7 pracovních dnů)



zlatá broušená /ZI



hliník broušený /AI



bílá pololesk /02  
(RAL 9016)

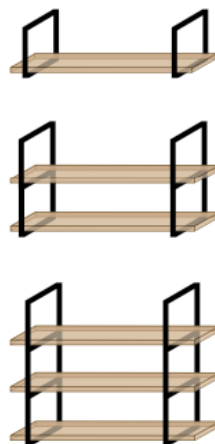

## K20 SYSTÉM – zakázková výroba

- **individuální výroba podle konkrétních požadavků**
- na základě zaslaných náčrsků zpracujeme cenovou nabídku
- vhodné pro atypické konstrukce
- termín dodání: do 7 pracovních dnů od schválení výkresu

### Pro objednání a kalkulaci potřebujeme:

- náčrsek s vyznačením základních rozměrů
- vyznačení ostatních rozměrů (umístění podpěr, výška noh,...)
- umístění výplní (polic)
- typ uchycení
- dekor

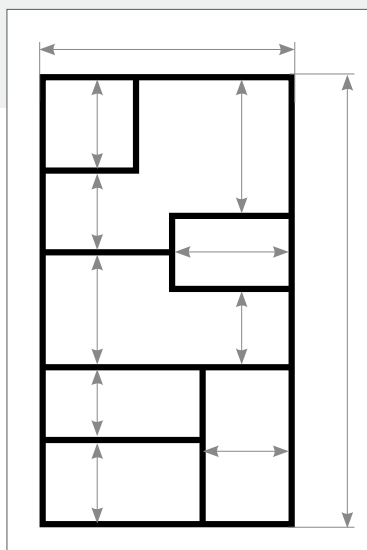





Pro objednávky jednoduchých konstrukcí i typizovaných modulů.



**KOOPLAST**  
plastové profily

Typ konstrukce: **Stojci - bez nožek**

Dekor: **Černá mat., RAL 9005**

BEZ VÝPLNĚ (profil A)  
Vnitřní výplň (profil B)  
Vnější výplň (profil C)

Umístění výplně: **bez výplně** (Levý bok, Pravý bok), **vnitřní výplň** (Dno, Strop), **bez výplně** (Záda)

Vnitřní výplň dno: **Laminó**

Sestavu dodáváme bez výplně, pouze jako samostatnou konstrukci.

Pokud chcete objednávat jen modulové řady, ponechte prosím všechny rozměry prázdné.

Vnější rozměry: **330** (Výška/v [mm]), **800** (Šířka/š [mm]), **200** (Hloubka/h [mm]), **200** (Výška nohy (vč. depřívku)/vn [mm])

Položka objednávky: **K20 SYSTÉM SET** 1 set **2 047,00**  
Název: **Jednotlika** Cena v Kč bez DPH

Cenová kalkulace: **2 047,00** + **4 256,00** = **7 103,00**  
K20 systém SET Modulové řady Celkem v Kč bez DPH

Cena je bez DPH a dopravy. Na uvedené ceny se vztahují obchodní slevy.  
Termín expedice - do 7 pracovních dnů od odeslání objednávky.

**Stojci - bez nožek**

**Stojci - s nožkami**

**Zavěšená**  
- dodání s bajonetovým nebo přímým uchycením  
- vč. vrutů a hmoždinek (bajonetové)  
- vč. krytek (přímé uchycení)

**Zavěšená - do korpusu**  
- dodání pouze s přímým uchycením

**Polikové rámy**  
- dodání s bajonetovým nebo přímým uchycením  
- vč. vrutů a hmoždinek (bajonetové)  
- vč. krytek (přímé uchycení)

možnost zvolit typ (vnitřní nebo vnější) a umístění výplně

Modulové řady - nabídka již hotových modulových řad a pevných rozměrů

Název modulových řad	Obj. číslo	Popis	MJ.	Kč/MJ.	Množství	Objednat
	K20PR1.02	Polikový rám - barva BÍLÁ popis viz barva černá	ks	1,154,00	1.00	<input type="checkbox"/>
	K20PR1.01	Polikový rám - barva ČERNÁ rám o vnějších rozměrech 8.350 x v.350 mm - 2x přímé uchycení pro upravení spodní police - 1x přímé uchycení pro připevnění na stěnu - vč. krytek FRKO ZOBRAZENOU SESTAVU NUTNĚ CIBLEDNĚT Z KS II	ks	1,110,00	1.00	<input checked="" type="checkbox"/>
	K20PR2.02	Polikový rám - barva BÍLÁ popis viz barva černá	ks	1,642,00	1.00	<input type="checkbox"/>
	K20S180.02	Konferenční stůlek - barva BÍLÁ popis viz barva černá	ks	3,618,00	1.00	<input type="checkbox"/>
	K20S180.01	Konferenční stůlek - barva ČERNÁ stůlek o rozměrech 8.000 x v.400 x h.500 mm - sestava je připravena pro horní vnitřní výplň	ks	3,148,00	1.00	<input checked="" type="checkbox"/>
	K20S400.02	Koupací stůl - barva BÍLÁ popis viz barva černá	ks	5,048,00	1.00	<input type="checkbox"/>

Kompaktní deska 10 mm

**Laminó**  
- pro laminó 18 mm,  
laminó není součástí balení

**Sklo 4 mm**  
- podložka pro sklo 4 mm, v dekoru konstrukce,  
- 4ks /police (v závislosti na velikosti police)  
- sklo není součástí balení

**Sklo 6 mm**  
- podložka pro sklo 6 mm, v dekoru konstrukce,  
- 2x/ks /police (v závislosti na velikosti police)  
- sklo není součástí balení

**Kompaktní deska 10 mm**  
- podložka pro kompaktní desku 10 mm,  
- transparentní,  
- 4ks /police (v závislosti na velikosti police)  
- kompaktní deska není součástí balení

**Kompaktní deska 12 mm**  
- podložka pro kompaktní desku 10 mm,  
- v dekoru konstrukce,  
- 4ks /police (v závislosti na velikosti police)  
- kompaktní deska není součástí balení

**Kompaktní deska 14 mm**  
- podložka pro kompaktní desku 14 mm,  
- transparentní,  
- 4ks /police (v závislosti na velikosti police)  
- kompaktní deska není součástí balení

nabídka předpřipravených typizovaných modulů

místo pro případné poznámky

pro odeslání objednávky je nutné vyplnit všechny položky fakturační adresy

Objednávka

Doplňující k objednávce

Pokud nám chcete cokoli sdělit k vaší objednávce, napište to prosím sem.

Fakturační adresa

Organizace:

Jméno:

Adresa:

PSČ:

Město:

Telefon:

Emailová adresa:

Na výše zadanou emailovou adresu obdržíte potvrzení objednávky.

Dodací adresa

Dodací adresu vyplňte prosím jen v případě pokud se liší od fakturační adresy.



konfigurátor systému K20





## SOKLY

*kombinace elegance a praktičnosti*

- mezi hlavní výhody patří snadná montáž a nenáročná údržba
- součástí soklu je těsnicí lišta zabráňující vniknutí vlhkosti a nečistot pod sokl
- v nabídce **plastové a hliníkové sokly**
- ke všem soklům jsou k dispozici rohové a ukončovací elementy

### NAŠE UNIKÁTNÍ SLUŽBY:



výsek  
odvětrávání

- příprava **výseků větracích otvorů** pro vestavné spotřebiče



výřez  
pod myčku

- příprava **výřezu soklu pod myčku**



lakování

- **lakování** soklů na libovolný dekor RAL nebo NCS



konfigurace

- **konfigurátor** výseků a výřezů soklů



informace o balení a cenách  
najdete na našem e-shopu



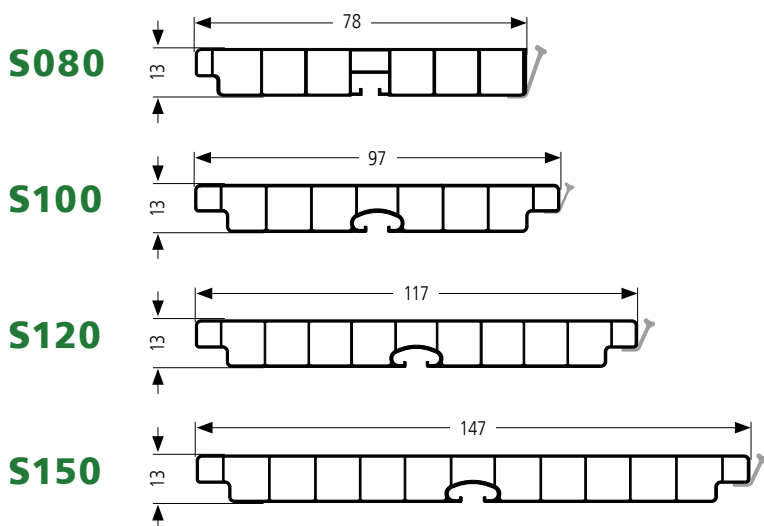

## s hliníkovou fólií (délka 4 nebo 2 m)

dekor		S080	S100	S120	S150
	hliník broušený <b>Al</b>	●	●	●	●
	nerez broušený <b>Ne</b>	●	●	●	●

## s dřevěnou dýhou (délka 4 nebo 2 m)

dekor		S080	S100	S120	S150
	dýha <b>dub</b>	×	●	×	●

## lakované (délka 4 nebo 2 m)

dekor		S080	S100	S120	S150
	<b>RAL, NCS</b>	×	●	●	●

## s fólií na objednávání (délka 4 m)

dekor		S080	S100	S120	S150
	bronz <b>Br</b>	×	●	●	●
	plátno <b>129</b>	×	●	●	●
	mramor Bilbao <b>337</b>	×	●	●	●
	kovově šedá Egger F461 ST 10 <b>666</b>	×	●	●	●
	šedý kámen <b>670</b>	×	●	●	●
	betonově šedá <b>682</b>	×	●	●	●

## s fólií (délka 4 nebo 2 m)

dekor		S080	S100	S120	S150
	zlatá <b>Zl</b>	×	●	●	●
	hliník natural <b>Nat</b>	×	●	●	●
	černá mat RAL 9005 <b>01</b>	×	●	●	●
	bílá mat RAL 9010 <b>02</b>	×	●	●	●
	bílá lesk RAL 9016 <b>02L</b>	●	●	●	●
	antracit RAL 7016 <b>An</b>	×	●	●	●
	wenge <b>010</b>	×	●	×	×
	buk <b>425</b>	×	●	×	×

(1 ks)

délka soklu	objednáací číslo
4 m	<b>S.../dekor</b>
2 m	<b>S.../dekor/2</b>



### ● Sokly na objednávání:

- termín dodání 4 až 5 týdnů
- minimální objednávkové množství: 240 m
- na dotaz: možnost dodání rohových a ukončovacích elementů

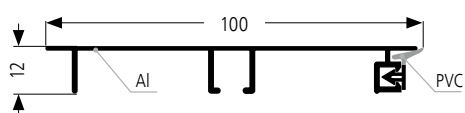
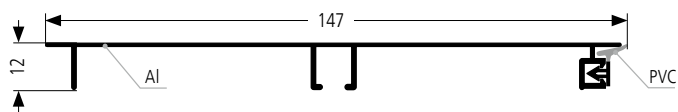
 příklad obj. čísla: **S120/01** (sokl 120 mm, dekor černá mat, délka 4 m)

**S101****S151**

(délka 4 m)

dekor		S101	S151
	hliník natural <b>Nat</b>	●	●
	<b>RAL, NCS</b>	●	●

příklad objednáčho čísla: **S101/Nat** (sokl 100 mm, dekor hliník natural)**Elementy k soklům S101, S151**

Lze kombinovat s elementy k plastovým soklům (str. 33)

příklad objednáčho čísla: **S100/i/Nat**

(roh 90° ostrý, výška 100 mm, dekor hliník natural)

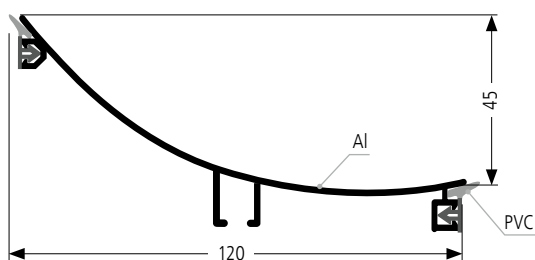
**S198**

(délka 4 m)

dekor		S198
	nerez broušený <b>Ne</b>	●

objednáč číslo: **S198/Ne** (sokl 120 mm, dekor nerez broušený)

Součástí dodávky je polystyrenová šablona pro krácení soklu.

**Elementy k soklu S198**● **Skladové dekory** – tm. šedá/74 (r, p), černá (kp)

typ	objednáč číslo	balení
roh vnitřní 90°	<b>S198/r/74</b>	ks
roh vnější 90°	<b>S198/p/74</b>	ks
posuvný klip	<b>S198/kp</b>	ks

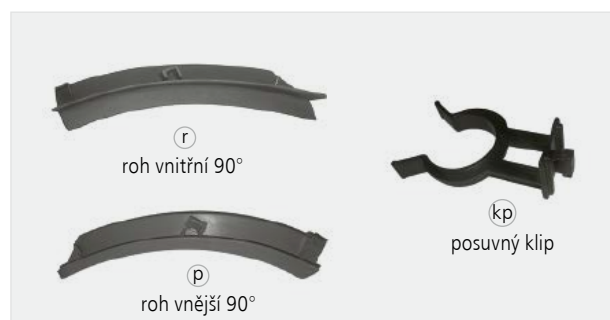

Použití S198



Nabízené dekory

(1 ks)

dekor		S.../i	S.../a	S.../c	S.../s	S.../e
	zlata <b>ZI</b>	●	●	●	● béžová	● béžová
	hlinik natural <b>Nat</b>	●	●	●	●	● šedá
	hlinik broušený <b>Al</b>	●	●	●	●	● šedá
	nerez broušený <b>Ne</b>	●	●	●	●	● šedá
	černá mat RAL 9005 <b>01</b>	●	●	●	●	●
	bílá mat RAL 9010 <b>02</b>	●	●	●	●	●
	bílá lesk RAL 9016 <b>02L</b>	●	●	✗	● bílá mat	● bílá mat
	antracit RAL 7016 <b>An</b>	●	●	●	●	● černá
	wenge <b>010</b>	●	●	●	● tm. hnědá	● tm. hnědá
	buk <b>425</b>	●	●	●	● béžová	● béžová
	dýha dub	✗	●	●	✗	● béžová
	<b>RAL, NCS</b>	●	●	●	●	●

Nabízené velikosti

výška soklu	S.../i	S.../a	S.../c	S.../s	S.../e
80 mm	●	✗	●	●	✗
100 mm	●	●	●	●	●
120 mm	●	●	●	●	●
150 mm	●	●	●	●	●

● Roh S.../a 90° oblý – na objednání:

- termín dodání do 5 týdnů
- minimální objednávkové množství:
  - pro výšku 100 mm – 152 ks
  - pro výšku 120 mm – 128 ks
  - pro výšku 150 mm – 100 ks

příklad objednáčích čísla: **S150/a/dub** (výška rohu 150 mm, dekor dýha dub)

Profily v metráži

Profil „i“ a „c“ lze dodat i v délce 4 m (rozměrujeme po 1 m).

**S.../i**

roh soklu 90° ostrý  
vnitřní + vnější

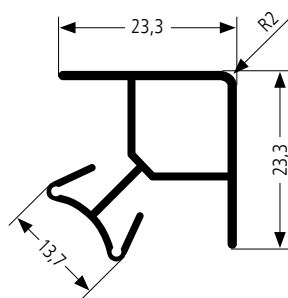

**S.../a**

roh soklu 90° oblý  
vnitřní + vnější

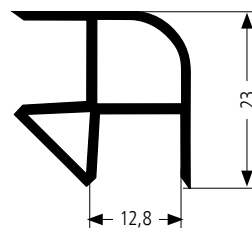

**S.../c**

roh soklu 135°  
vnitřní + vnější

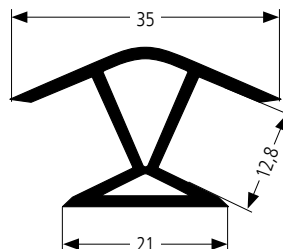

**S.../s**

spojka

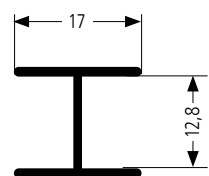





**S.../e**

koncovka



## Nabízené dekory

(1 ks)

dekor		S.../F1	S.../F2	S.../v
	hliník natural <b>Nat</b>	●	×	×
	hliník broušený <b>Al</b>	×	●	●
	nerez broušený <b>Ne</b>	●	●	●
	<b>RAL, NCS</b>	●	×	×

## Nabízené velikosti

velikost	S.../F1	S.../F2	S.../v
80 mm	×	●	×
100 mm	●	●	●
120 mm	●	●	×
150 mm	●	●	×

příklad objednáčho čísla: **S100/v/Ne**  
(výška rohu 100 mm, dekor nerez broušený)

S.../F1

roh flexibilní 0° až 270°  
vnitřní + vnější

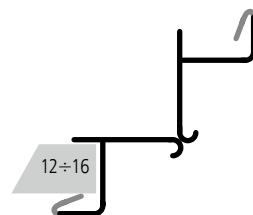
S.../F2

roh flexibilní -90° až 270°  
vnitřní + vnější

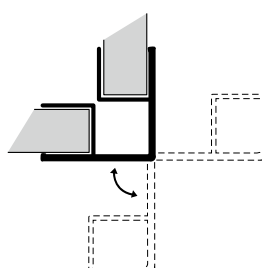
S.../v

roh variabilní -90° až 180°  
vnitřní + vnější

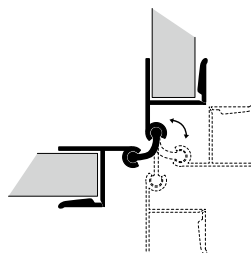



## S100/smart – smart klip

- praktický element pro uchycení LED profilu a osvětlení soklu, usnadní demontáž soklu
- doporučujeme kombinovat s profilem EAI4 (str. 64)

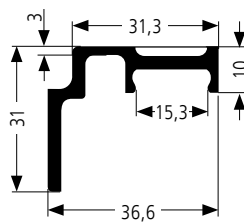

(1 ks)

dekor	objednáací číslo
mléčná	<b>S100/smart</b>

Použití elementu S100/smart



a) demontáž soklu

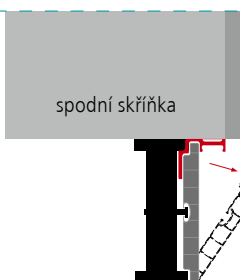

b) uchycení pro LED profil

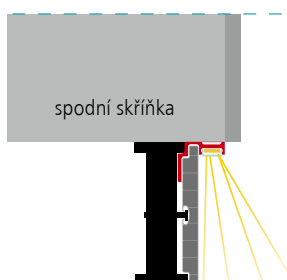

## S100/R, S150/R – ohyb soklu

- designové řešení soklu pro atypické skříňky

(1 ks)

dekor		S100/R	S150/R
	hliník broušený <b>Al</b>	●	●
	nerez broušený <b>Ne</b>	●	●

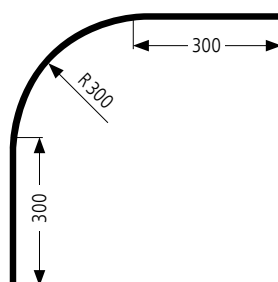

Použití S100/R, S150/R





**S.../n/2** – rektifikační noha **dvoudílná**

(1 ks)

pro sokl	rozsah	průměr střední části	dekor	objednací číslo
80 mm	73–92 mm	28 mm	černá	<b>S080/n/2</b>
100 mm	93–112 mm			<b>S100/n/2</b>
120 mm	113–132 mm			<b>S120/n/2</b>
150 mm	143–162 mm			<b>S150/n/2</b>

**S.../n/3** – rektifikační noha **třídílná**

(1 ks)

pro sokl	rozsah	průměr střední části	dekor	objednací číslo
80 mm	—	28 mm	černá	×
100 mm	96–165 mm			<b>S100/n/3</b>
120 mm	—			×
150 mm	137–170 mm			<b>S150/n/3</b>

**S100/o** – otočný klip pro rektifikační nohy

(1 ks)

pro rektifikační nohy o průměru	dekor	objednací číslo
27–30 mm	černá	<b>S100/o</b>

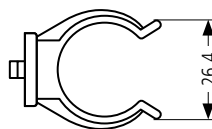
**S100/kv** – otočný velký klip pro rektifikační nohy

(1 ks)

pro rektifikační nohy o průměru	dekor	objednací číslo
32–35 mm	černá	<b>S100/kv</b>

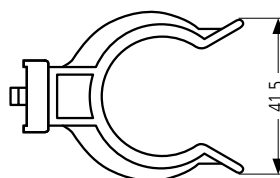
**S100/d** – destička pro klip pro montáž do dřevěných soklů

(1 ks)

dekor	objednací číslo
černá	<b>S100/d</b>



## VÝSEK ODVĚTRÁVÁNÍ

- příprava větracích otvorů přímo do soklu
- umístění a velikost výseku dle zadání
- provedení:
  - jednořadé výseky A1, B1, C1 – lze umístit v horní i spodní části soklu
  - dvouřadé výseky A2, B2, C2
- jednoduché a přesné objednání díky **konfigurátoru výseků do soklu**

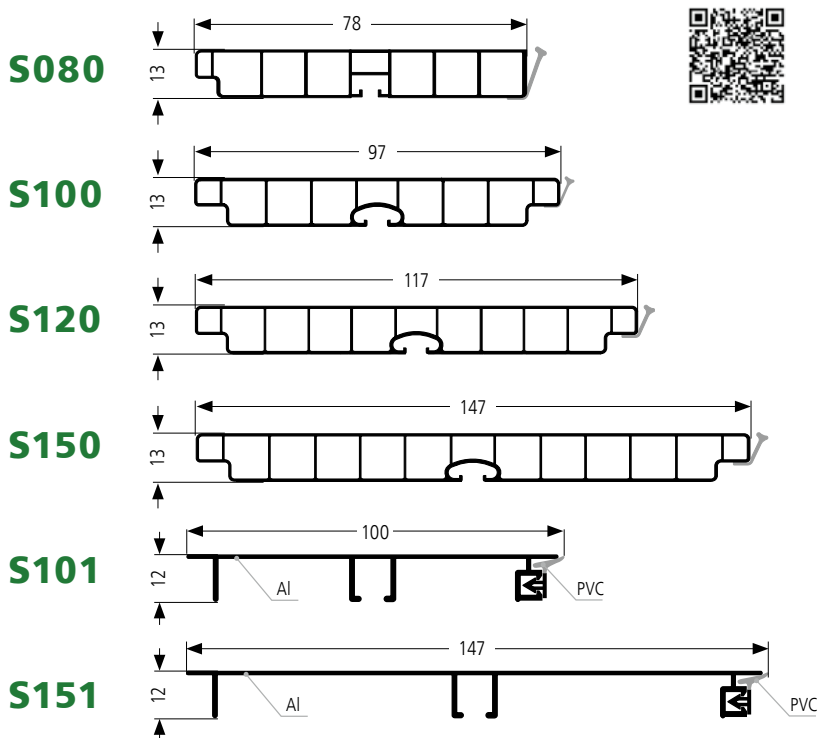

typ výseku	S080	S100	S120	S150	S101	S151
A1	●	●	●	●	●	●
A2	✗	●	●	●	●	●
B1	●	●	●	●	✗	✗
B2	✗	●	●	●	✗	✗
C1	●	●	●	●	✗	✗
C2	✗	●	●	●	✗	✗

termín dodání: **do 4 pracovních dnů** od objednání

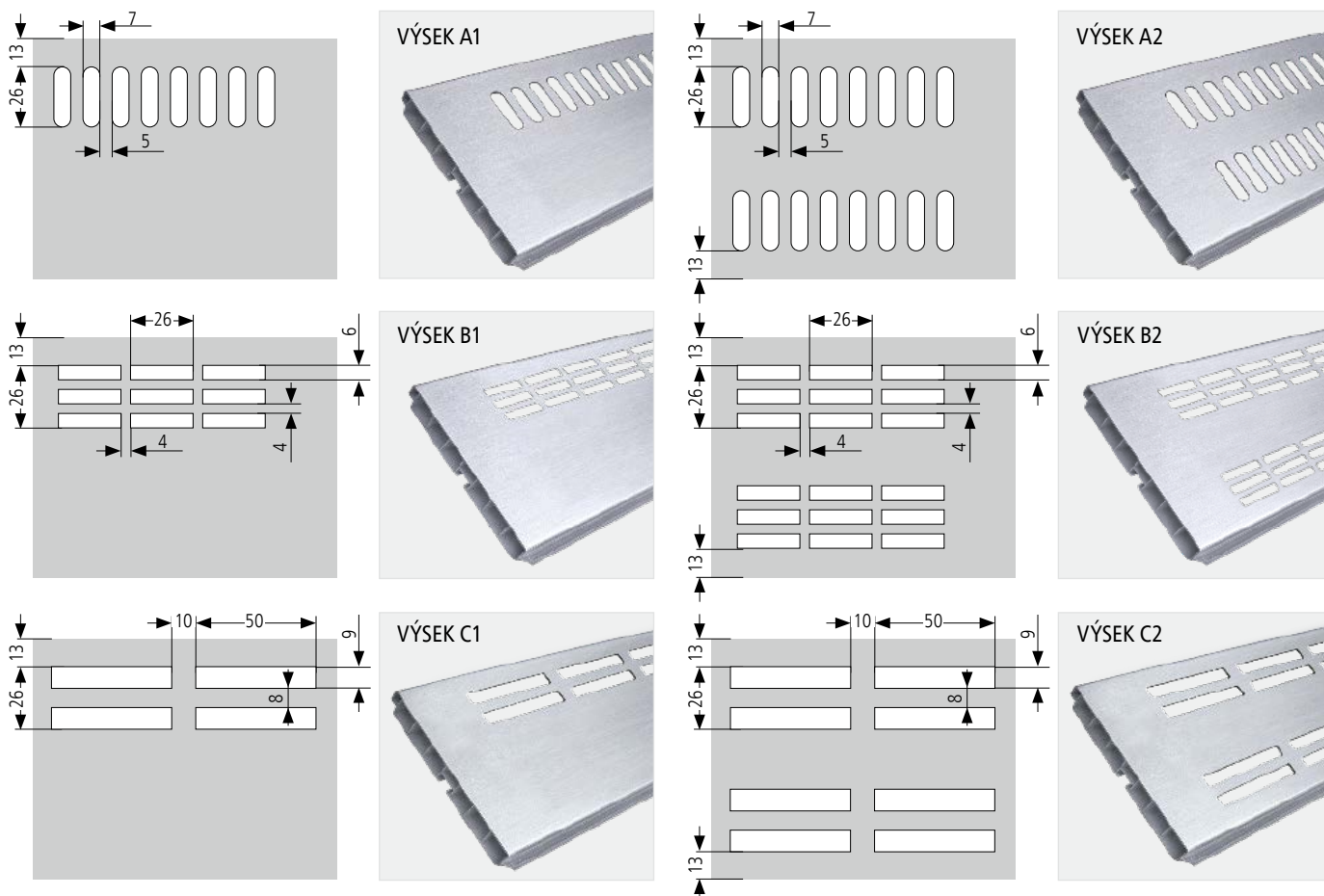

## VÝŘEZ – na míru do soklu v délce 4 m

- úprava soklu pod myčku, umístění a velikost výřezu dle zadání
- provedení:
  - pro myčku 450 mm
  - pro myčku 600 mm
- jednoduché a přesné objednání díky **konfiguratoru výřezu do soklu**



### S080

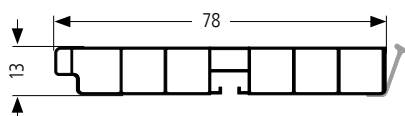

### S100

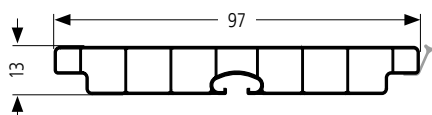

### S120

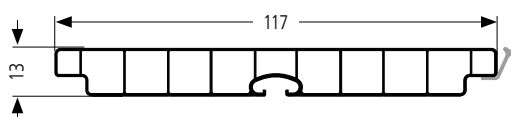

### S150

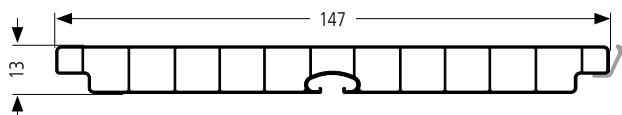

pro myčku	S080	S100	S120	S150
450 mm	●	●	●	●
600 mm	●	●	●	●

termín dodání: **do 4 pracovních dnů** od objednání

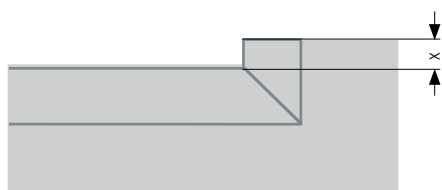

hloubka výřezu x: od 15 do 41 mm

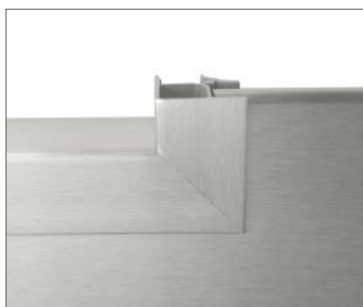

Použití výseku a výřezu do soklu



## MODUL soklu s výsekem

- pro skříňky o vnější šířce 600 mm
- předpřipravený sokl s výsekem B1
- délka soklu 575 mm, výsek v délce 450 mm, 2x spojka

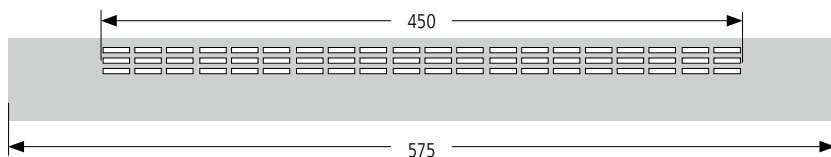

(1 ks)

dekor		výška	dostupnost	objednáací číslo
	hliník broušený <b>Al</b>	100 mm	●	<b>S100/MB1/Al</b>
		150 mm	●	<b>S150/MB1/Al</b>
	nerez broušený <b>Ne</b>	100 mm	●	<b>S100/MB1/Ne</b>
		150 mm	●	<b>S150/MB1/Ne</b>



příklad objednáacího čísla: **S150/MB1/Ne**  
(sokl o výšce 150 mm, výsek B1, dekor nerez broušený)

## MODUL výřez pod myčku

- předpřipravené profily pro olemování výřezu soklu:
- vodorovný profil dle šířky myčky, 2 ks svislého olemování

(1 ks)

dekor		šířka myčky	dostupnost	objednáací číslo
	hliník natural <b>Nat</b>	450 mm	●	<b>Mvyrez/450/Nat</b>
		600 mm	●	<b>Mvyrez/600/Nat</b>
	hliník broušený <b>Al</b>	450 mm	●	<b>Mvyrez/450/Al</b>
		600 mm	●	<b>Mvyrez/600/Al</b>
	nerez broušený <b>Ne</b>	450 mm	●	<b>Mvyrez/450/Ne</b>
		600 mm	●	<b>Mvyrez/600/Ne</b>
	černá mat RAL 9005 <b>01</b>	450 mm	●	<b>Mvyrez/450/01</b>
		600 mm	●	<b>Mvyrez/600/01</b>
	bílá mat RAL 9010 <b>02</b>	450 mm	●	<b>Mvyrez/450/02</b>
		600 mm	●	<b>Mvyrez/600/02</b>
	bílá lesk RAL 9016 <b>02L</b>	450 mm	●	<b>Mvyrez/450/02L</b>
		600 mm	●	<b>Mvyrez/600/02L</b>
	antracit RAL 7016 <b>An</b>	450 mm	●	<b>Mvyrez/450/An</b>
		600 mm	●	<b>Mvyrez/600/An</b>

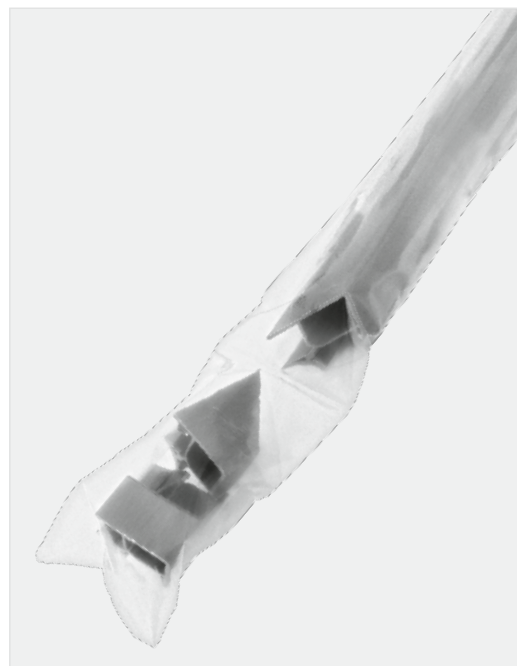

příklad objednáacího čísla: **Mvyrez450/Nat**  
(modul pod myčku šířky 450, dekor hliník natural)

Příprava soklu pro výřez

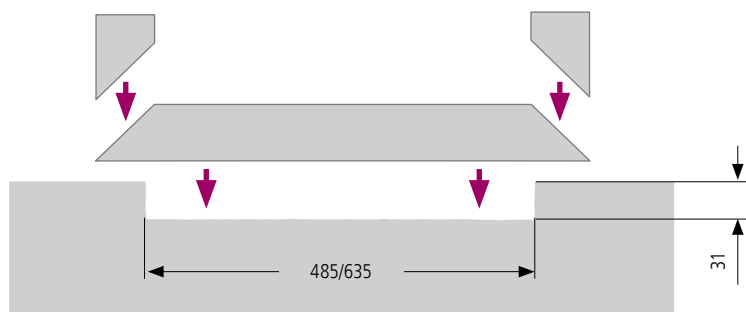

- dle potřeby upravte svislé olemování na požadovanou výšku výřezu
- olemování je nutné k soklu přilepit (doporučujeme tavnou pistoli)

Rychlá a přesná forma on-line objednávky na [www.kooplast.cz](http://www.kooplast.cz)



**KOOPLAST**  
plastové profily

Druh objednávky: Sokl s výsekem

Sokl: S100 Plastový sokl 100 mm

Dekor: Ne Nerez broušený

Výsek  
Typ výseku: Výsek B1 (cena: 379,00,- Kč/výsek)  
Za každý další započatý metr výseku +80,00 Kč.

Uměstění výseku: zprava

Dimenze výseku:

x - délka výseku, y - umístění výseku (min. 30 mm). Maximální počet výseků na jednom soklu je 10.

Zadejte prosím rozměry x, y		
Výsek č.	x [mm]	y [mm]
1	446	600
2	446	1250
3		

Sokl s výsekem

Sokl s výsekem

Sokl s výřezem pod myčku

Sokl s výsekem i výřezem pod myčku

S080 Plastový sokl 80 mm

S100 Plastový sokl 100 mm

S120 Plastový sokl 120 mm

nabídka dekorů pro vybraný typ soklu

výběr typu výseku

Doplňky k vybranému soklu

Obrazek doplňku	Obj. číslo	Název	M.j.	Kč / M.j.	Množství	Objednat
	S100/smart	SMART klip (pro osvětlení soklu nebo snadnou demontáž ...)	ks	32,00	6,00	<input checked="" type="checkbox"/>
	S100/r/9e	mřížka Anodírní rohl 90°	ks	48,00	2,00	<input checked="" type="checkbox"/>
	S100/r/1e	mřížka Anodírní rohl 135°	ks	48,00	1,00	<input type="checkbox"/>
	S100/r/	tlačovka soklu	ks	19,00	1,00	<input type="checkbox"/>

Cenová kalkulace: 668,00 + 758,00 + 0,00 + 290 = 1716,00  
Sokl(y) Výsek(y) Výřez Doplnění Celkem v Kč bez DPH

Ceny jsou bez DPH a dopravy.  
Na uvedené ceny se vztahují obchodní slevy.  
Termín expedice - do 4 pracovních dnů od odeslání objednávky.

x - délka výseku, y - umístění výseku (min. 30 mm). Maxi

Zadejte prosím rozměry x, y

Výsek č.	x [mm]	y [mm]
1	446	600
2	446	1250
3	416	
	446	
	476	

volitelné doplňky pro vybraný typ soklu

pro odeslání objednávky je nutné vyplnit všechny položky fakturační adresy

místo pro případné poznámky

Objednávková

Fakturační adresa

Organizace: název organizace

Jméno: jméno a příjmení

Adresa: ulice č. 123

poč.: 123 00

Město: Město

Telefon: Kontaktní informace (jeden z údajů je povinný)  
123456789

Emailová adresa: abcd@abcd.cz  
Na výše zadanou emailovou adresu obdržíte potvrzení objednávky.

Dodací adresa

Dodací adresu vyplňte prosím jen v případě pokud se liší od fakturační adresy.

Doplňková k objednávce

Pokud nám chcete cokoliv sdělit k Vaší objednávce, napište to prosím sem.

Odeslat závaznou objednávku

Rychlá a přesná forma on-line objednávky na [www.kooplast.cz](http://www.kooplast.cz)



**KOOPLAST**  
plastové profily

Druh objednávky: Sokl s výřezem pod myčkou

Sokl: S120 Plastový sokl 120 mm

Dekor: Al Hliník broušený

Výřez pod myčkou: Pro myčku 600 mm (cena: 440,00,- Kč/výřez)

Umístění výřezu: zprava

Rozměry výřezu:

a [mm]: 200  
c [mm]: 15 doporučujeme 15 mm

Sokl s výřezem pod myčkou  
Sokl s výsekem  
Sokl s výřezem pod myčkou  
Sokl s výsekem i výřezem pod myčkou

S100 Plastový sokl 100 mm  
S120 Plastový sokl 120 mm  
S150 Plastový sokl 150 mm

Doplňky k vybranému soklu

Obj. číslo	Název	M.j.	Kč/M.j.	Množství	Objednat
S120Al	Plastový sokl 120 mm	ks	713,00	1,00	<input type="checkbox"/>
S100smart	SMART klip (pro osvětlení soklu nebo snadnou demontáž...)	ks	32,00	1,00	<input type="checkbox"/>
S120rAl	vnitřní hréšči roh 90°	ks	60,00	1,00	<input type="checkbox"/>
S120cAl	vnitřní hréšči roh 135°	ks	60,00	1,00	<input type="checkbox"/>
S120lAl	ostrv vnitřní hréšči roh 90°	ks	60,00	1,00	<input type="checkbox"/>

Canová kalkulace: 715,00 + 0 + 440,00 + 0,00 = 1156,00  
Sokl(y) Výsek(y) Výřez Doplatky Celkem v Kč bez DPH

Ceny jsou bez DPH a dopravy.  
Na uvedené ceny se vztahují obchodní slevy.  
Termín expedice - do 4 pracovních dnů od odeslání objednávky.

nabídka dekorů pro vybraný typ soklu

výběr typu výřezu

zadání rozměrů výřezu:  
a = umístění výřezu, c = hloubka výřezu

volitelné doplňky pro vybraný typ soklu

Objednávka

Fakturační adresa

Organizace: název organizace

Jméno: jméno a příjmení

Adresa: ulice č. 123

PSČ: 123 00

Město: Město

Telefon: 123456789

Emailová adresa: abc@abcd.cz

Na výše zadanou emailovou adresu obdržíte potvrzení objednávky.

Dodací adresa

Dodací adresu vyplňte prosím jen v případě pokud se liší od fakturační adresy.

Doplňki k objednávce

Pokud nám chcete kalkulaci sdělit k Vaší objednávce, napište to prosím sem.

Odeslat závaznou objednávku

pro odeslání objednávky je nutné vyplnit všechny položky fakturační adresy

místo pro případné poznámky

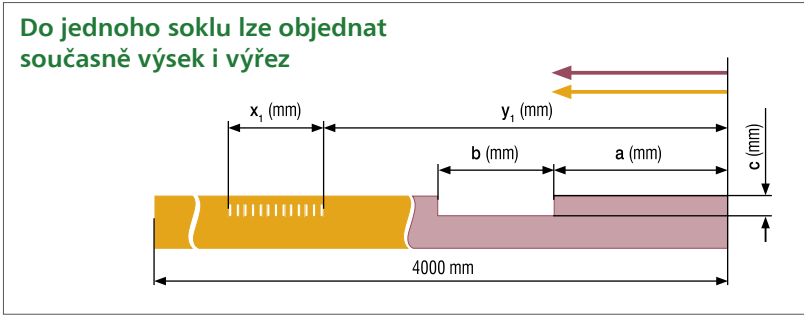

konfigurator výseků a výřezů do soklů





## TĚSNICÍ PROFILY

*variabilita rozměrů a dekorů*

- díky integrovanému těsnění zamezují vniknutí vody a zapadávání nečistot za pracovní desku, vyrovnávají drobné nerovnosti zdí
- profily je možné doplnit ukončovacími a rohovými elementy

### UNIVERZÁLNÍ HLINÍKOVÉ L PROFILY (str. 50)

- hliníkové profily pro univerzální použití – např. ochrana rohů, nášlapy na schody, spojení ploch v rozích,...

### PROFILY PRO ZÁDOVÉ PANELY (str. 51)

- doplnění klasického silikonového spoje pracovní a zádové desky o designový prvek
- chrání silikonový spoj proti vydrolení
- lze použít i pro rohové spojení zádových desek i pro sklo 8 mm

### NAŠE UNIKÁTNÍ SLUŽBY:



- **lakování** hliníkových profilů na libovolný dekor RAL nebo NCS



informace o balení a cenách najdete na našem e-shopu



## L20

(délka 4 m nebo 2 m)

dekor těsnění	délka profilu	objednávací číslo
šedá	4 m	<b>L20/03/dekor</b>
	2 m	<b>L20/03/dekor/2</b>
transparent	4 m	<b>L20/tr/dekor</b>
	2 m	<b>L20/tr/dekor/2</b>

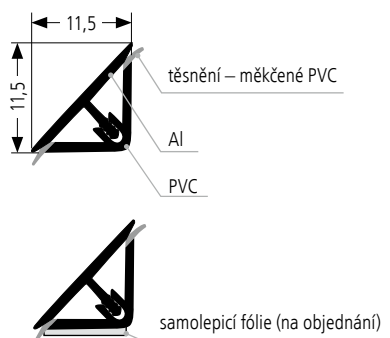

### ● Skladové dekory



- **Na objednání** – termín dodání dekorů na objednání: 10 týdnů od objednání
- minimální objednávkové množství: 200 m
- na dotaz: možnost dodání rohových a ukončovacích elementů

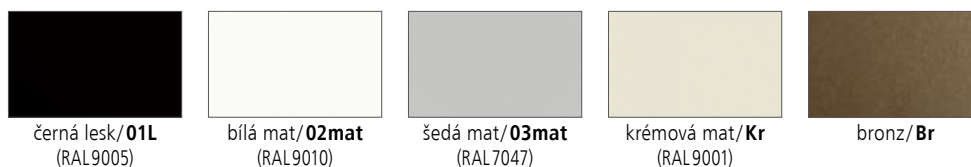

### ● Lakované



barvy ze vzorníku  
**RAL, NCS**

příklad objednávacího čísla: **L20/tr/An** (transparentní těsnění, dekor antracit, délka 4 m)

## Elementy k profilu L20

- **Skladové dekory** – zlatá/ZI, černá/01, bílá/02, sv. šedá/03, tm. šedá/74, antracit/An
- **Lakované** – do 3 týdnů – lakované elementy lze objednat pouze s profily

typ	objednávací číslo	balení
set elementů	<b>L20/s2/dekor</b>	set
roh vnitřní 90°	<b>L20/r/dekor</b>	ks
roh vnější 90°	<b>L20/p/dekor</b>	ks
roh vnitřní 135°	<b>L20/v/dekor</b>	ks
záslepka	<b>L20/z/dekor</b>	ks



(set elementů: 1x roh vnitřní 90°, 1x roh vnitřní 135°, 1x roh vnější 90°, 2x záslepka)

příklad objednávacího čísla: **L20/r/01** (roh vnitřní, dekor černá)

## Výhody profilu L20

### usnadnění montáže

spodní část vč. předvrtaných otvorů pro vruty, vruty jsou součástí dodání



### těsnění

těsnicí jazyčky z měkčeného PVC pro dokonalé přilnutí k povrchu



### variabilita

díky rohu 135° lze profil L20 použít i pro atypické tvary kuchyní, barů apod.



### samolepicí fólie

všechny varianty profilů L20 lze dodat se samolepicí fólií, která umožní snazší montáž

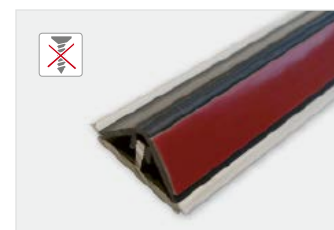

## L11

(délka 4 m)

objednáací číslo	<b>L11/dekor</b>
------------------	------------------

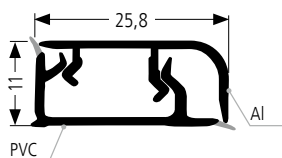

### ● Skladové dekory



hliník natural/**Nat**



hliník broušený/**AIB**



nerez broušený/**Ne**

### ● Lakované



barvy ze vzorníku  
**RAL, NCS**

příklad objednáacího čísla: **L11/AIB** (dekor hliník broušený)

## Elementy k profilu L11

- **Skladové dekory** – hliník natural/**Nat**, hliník lesklý/**AI**, nerez lesklý/**Ne**, šedá/**03**
- **Lakované** – do 3 týdnů – **lakované elementy lze objednávat pouze s profily**

(1 set)

typ	objednáací číslo
set elementů pro použití na stojato	<b>L10/s/dekor</b>
set elementů pro použití na ležato	<b>L11/s/dekor</b>
set elementů pro použití na ležato	<b>L11/s2/dekor</b>

### Nabízené dekory

dekor	L10/s	L11/s	L11/s2
hliník natural/ <b>Nat</b>	●	●	●
hliník lesklý/ <b>AI</b>	✗	✗	✗
nerez lesklý/ <b>Ne</b>	●	●	●
šedá/ <b>03</b>	●	●	●

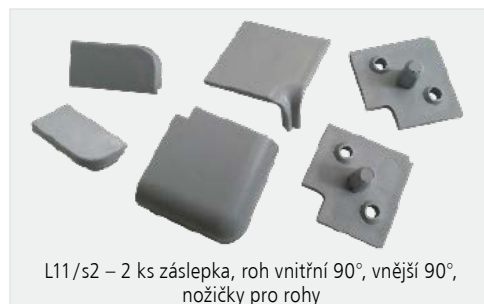

příklad objednáacího čísla: **L10/s/03** (set na stojato, dekor šedá)

Použití elementů k profilu L11

- u **L11/s**: nutná úprava profilů **L11 na 45°**
- u **L10/s** a **L11/s2**: bez nutnosti úpravy profilů **L11**

**roh s použitím L11/s**  
vnější naležato



**roh s použitím L10/s**  
vnější nastojato



**roh s použitím L11/s2**  
vnější



vnitřní naležato



vnitřní nastojato



vnitřní



## L220

(délka 4 m)

objednáací číslo	<b>L220/dekor</b>
------------------	-------------------

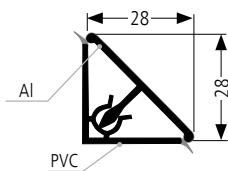

### ● Skladové dekory

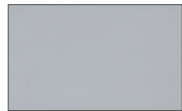
 hliník natural/**Nat**

 nerez broušený/**Ne**

### ● Lakované

 barvy ze vzorníku  
RAL, NCS

 příklad objednáacího čísla: **L220/Nat** (dekor hliník natural)

## Elementy k profilu L220

- **Skladové dekory** – hliník lesklý/**Al**, nerez lesklý/**Ne**, sv. šedá/**03**, tm. šedá/**74**
- **Lakované** – do 3 týdnů – **lakované elementy lze objednávat pouze s profily**

(1 set)

objednáací číslo	<b>L220/s/dekor</b>
------------------	---------------------

 příklad objednáacího čísla: **L220/s/03** (dekor sv. šedá)

# TĚSNICÍ PROFILY PLASTOVÉ

## L230

(délka 4 m)

objednáací číslo	<b>L230/Ne</b>
------------------	----------------

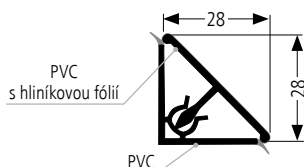

### ● Skladový dekor

 nerez broušený/**Ne**

## Elementy k profilu L230

- **Skladové dekory** – nerez lesklý/**Ne**, tm. šedá/**74**

(1 set)

objednáací číslo	<b>L220/s/dekor</b>
------------------	---------------------

 příklad objednáacího čísla: **L220/s/Ne** (dekor nerez lesklý)



**L32**

(délka 4,2 m)

objednáací číslo	<b>L32/tr</b>
------------------	---------------

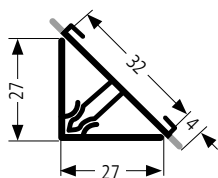

- **Skladový dekor** – transparentní/tr

**Elementy k profilu L32**

- **Skladové dekory** – bílá/02, šedá/03, tm. hnědá/04, béžová/13

(1 set)

objednáací číslo	<b>L32/s/dekor</b>
------------------	--------------------

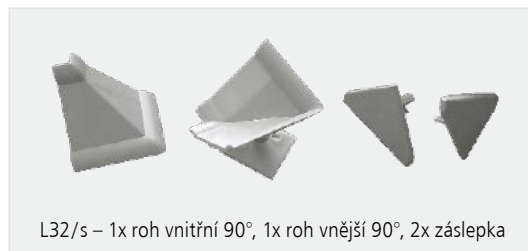
příklad objednáacího čísla: **L32/s/02** (dekor bílá)**L40 s hliníkovou fólií**

(délka 4 m)

objednáací číslo	<b>L40/Ne</b>
------------------	---------------

- **Skladový dekor**

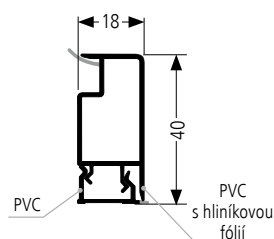

nerez broušený/Ne

**Elementy k profilu L40**

- **Skladový dekor** – nerez broušený/Ne

(1 set)

typ	objednáací číslo
set elementů – vnitřní	<b>L40/a/Ne</b>
set elementů – vnější	<b>L40/b/Ne</b>

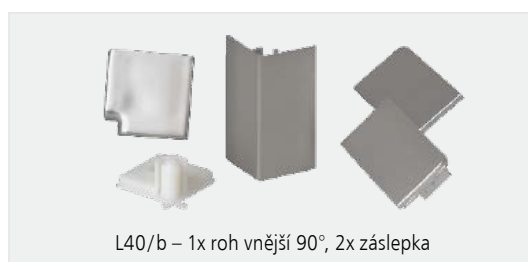
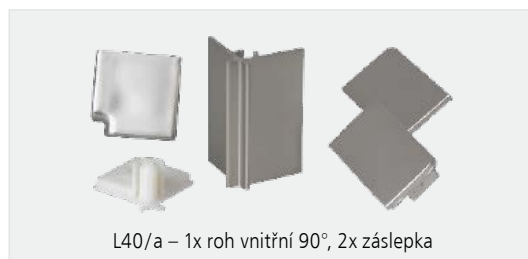
příklad objednáacího čísla: **L40/b/Ne** (set s rohem vnějším)



## L15/A

- těsnění ve stejném dekoru jako profil  
(pro dekor černá a bílá; pro dekor hliník a nerez je těsnění šedé)

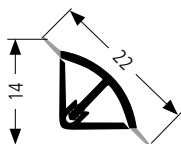

(délka 3 m)

objednací číslo	<b>L15/A/dekor</b>
-----------------	--------------------

### ● Skladové dekory

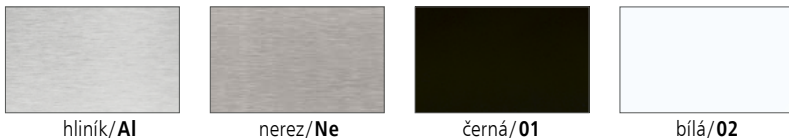

příklad objednáčného čísla: **L15/A/AI** (dekor hliník)

## Elementy k profilu L15/A

### ● Skladové dekory – černá/01, bílá/02, šedá/03

(1 ks)

typ	objednací číslo
roh vnitřní 90°	<b>L15/A/r/dekor</b>
roh vnější 90°	<b>L15/A/p/dekor</b>
záslepka	<b>L15/A/z/dekor</b>

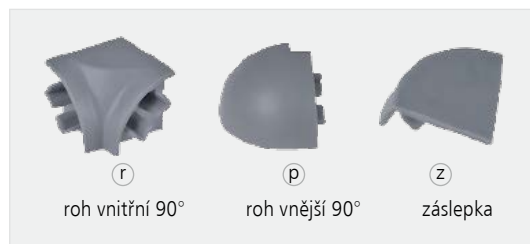

příklad objednáčného čísla: **L15/A/r/03** (roh vnitřní, dekor šedá)

## L15/B

- těsnění ve stejném dekoru jako profil  
(pro dekor černá a bílá; pro dekor hliník a nerez je těsnění šedé)

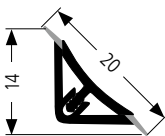

(délka 3 m)

objednací číslo	<b>L15/B/dekor</b>
-----------------	--------------------

### ● Skladové dekory

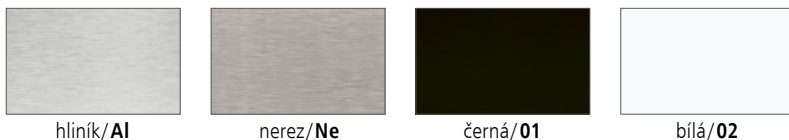

příklad objednáčného čísla: **L15/B/AI** (dekor hliník)

## Elementy k profilu L15/B

### ● Skladové dekory – černá/01, bílá/02, šedá/03

(1 ks)

typ	objednací číslo
roh vnitřní 90°	<b>L15/B/r/dekor</b>
roh vnější 90°	<b>L15/B/p/dekor</b>
záslepka	<b>L15/B/z/dekor</b>

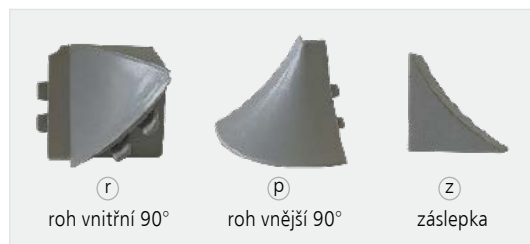

příklad objednáčného čísla: **L15/B/p/02** (roh vnější, dekor bílá)

**L15**

(délka 3 m)

objednáací číslo	<b>L15/Ne</b>
------------------	---------------

● **Skladový dekor**

nerez broušený/NeB

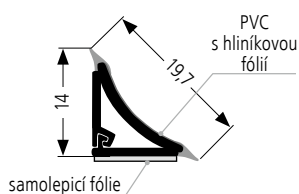
**Elementy k profilu L15**● **Skladový dekor – stříbrná/st**

(1 ks)

typ	objednáací číslo
roh vnitřní 90°	<b>L15/r/st</b>
roh vnitřní 135°	<b>L15/v/st</b>
záslepka	<b>L15/z/st</b>

příklad objednáacího čísla: **L15/r/st** (roh vnitřní, dekor stříbrná)**L25**

- těsnění ve stejném dekoru jako profil

(délka 3 m)

objednáací číslo	<b>L25/dekor</b>
------------------	------------------

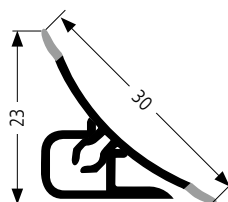
● **Skladové dekory**příklad objednáacího čísla: **L25/01** (dekor černá)**Elementy k profilu L25**● **Skladové dekory** – hliník/Al, nerez/Ne, černá/01, bílá/02, třešeň/T097, **běžová/13** (pro dekor buk, olše)

(1 ks)

typ	objednáací číslo
roh vnitřní 90°	<b>L25/r/st</b>
roh vnější 90°	<b>L25/p/st</b>
záslepka	<b>L25/z/st</b>

příklad objednáacího čísla: **L25/z/01** (záslepka, dekor černá)

## L09

(délka 4,2 m)

objednáací číslo	<b>L09/dekor</b>
------------------	------------------

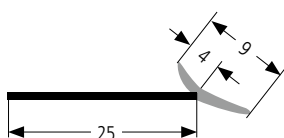

### ● Skladové dekory



transparent/tr



černá/01



bílá/02

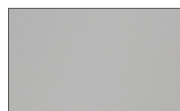

šedá/03

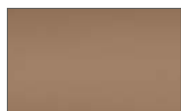

hnědá-buk/13

příklad objednáacího čísla: **L09/02** (dekor bílá)



Použití L09



# TĚSNICÍ PROFILY SOKLOVÉ

## L19 pro lamino tl. 18 mm

(1 ks)

délka profilu	objednáací číslo
3 m	<b>L19/tr/3</b>
4 m	<b>L19/tr/4</b>

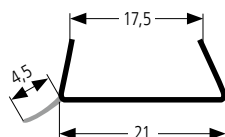

### ● Dekor – transparentní/tr

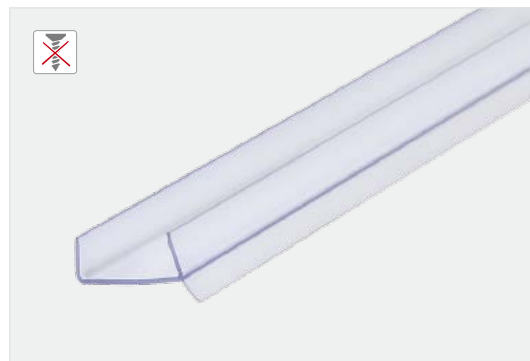

## L16 pro lamino tl. 16 mm

(délka 3 m)

objednáací číslo	<b>L16/tr/3</b>
------------------	-----------------

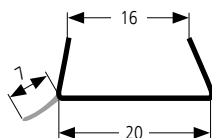

### ● Dekor – transparentní/tr

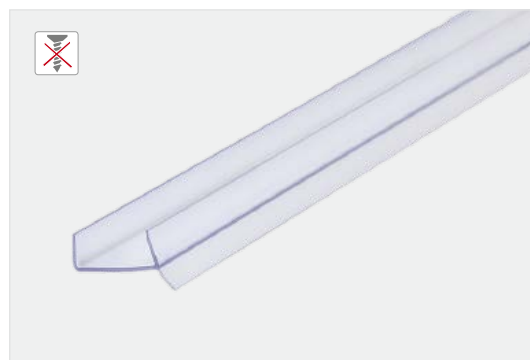

- hliníkové profily pro univerzální použití – např. ochrana rohů, nášlapy na schody, spojení ploch v rozích
- profily se upevňují pomocí lepidla nebo silikonu, v závislosti na povrchu podkladu

## L1812

(délka 4 m)

objednací číslo

**L1812/dekor**

### ● Skladové dekory



hliník broušený/**Al**



nerez broušený/**Ne**

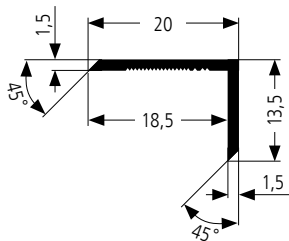

příklad objednáčného čísla: **L1812/Ne** (dekor nerez broušený)

## L2525

(délka 4 m)

objednací číslo

**L2525/dekor**

### ● Skladové dekory

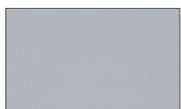

hliník natural/**Nat**



hliník broušený/**Al**



nerez broušený/**Ne**



černá/**01**

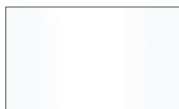

bílá lesk/**02**

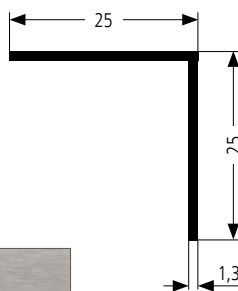

příklad objednáčného čísla: **L2525/Ne** (dekor nerez broušený)

Použití profilů L1812 a L2525



## L06 pro zádové panely do 10 mm

(délka 4 m)

objednáací číslo	<b>L06/dekor</b>
------------------	------------------

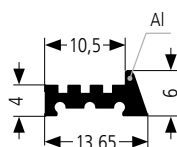

### ● Skladové dekory

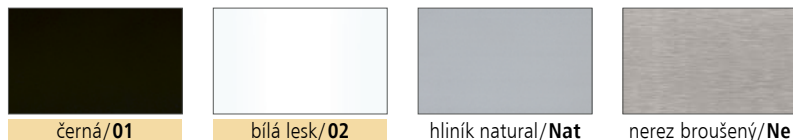
 příklad objednáacího čísla: **L06/02L** (dekor bílá lesk)

## Elementy k profilu L06

### ● Skladové dekory – černá/01, bílá/02, sv. šedá/03, tm. šedá/74

(1 set)

objednáací číslo	<b>L06/s/dekor</b>
------------------	--------------------

 příklad objednáacího čísla: **L06/s/02** (dekor bílá)

## L07 pro zádové panely do 10 mm

(délka 4 m)

objednáací číslo	<b>L07/Ne</b>
------------------	---------------

### ● Skladový dekor

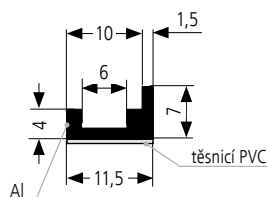

## L14 pro zádové panely do 18 mm

(délka 4 m)

objednáací číslo	<b>L14/Ne</b>
------------------	---------------

### ● Skladový dekor

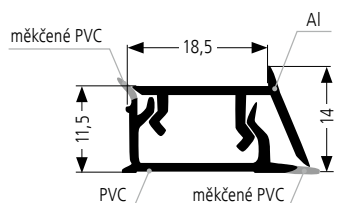

## Elementy k profilu L14

### ● Skladový dekor – nerez broušený/Ne

(1 set)

objednáací číslo	<b>L14/s/Ne</b>
------------------	-----------------







## DOPLŇKY DO KUCHYNĚ

*funkční a praktické prvky do kuchyňského interiéru*

- Ochranné lišty k vestavným troubám (str. 53)
- Ochranný plech pod varné desky (str. 54)
- Ochranná lišta proti páře (str. 54)
- Hliníkové vzpěry (str. 55–56)
- Podlahový ochranný profil (str. 57)
- Protiskluzová fólie (str. 58)



informace o balení a cenách  
najdete na našem e-shopu

## OKOPOVÉ PLECHY, NEREZOVÝ OBKLAD

*ochrana proti poškození*

- Okopové plechy (str. 59–61)
- Nerezový obklad (str. 61)



informace o balení a cenách  
najdete na našem e-shopu

## OSTATNÍ – fólie, profily, hrany

*praktické a dekorativní doplňky*

- Dekorativní profily (str. 62–63)
- Profily pro LED pásky (str. 64–65)
- Narážecí hrany (str. 66)
- Zasklívací profily (str. 67–68)
- Spojovací a pojezdové profily (str. 68–69)



informace o balení a cenách  
najdete na našem e-shopu

## Ochrana okolních dvířek nebo zásuvek před poškozením vlivem horkého vzduchu z trouby:

- nerezové lišty v univerzálním rozměru
- součástí balení jsou vrutky



## MT/spodniB spodní ochranná lišta pro trouby bez přesahu

- pro korpus o šířce 600 mm
- délka lišty: 593 mm

(1 ks)

 objednáací číslo **MT/spodniB/Ne**

### ● Skladový dekor



nerez broušený/Ne

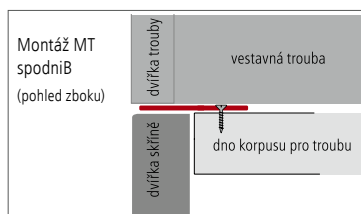
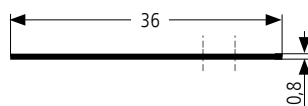

## MT/spodniS spodní ochranná lišta pro trouby s přesahem

- pro korpus o šířce 600 mm
- délka lišty: 593 mm

(1 ks)

 objednáací číslo **MT/spodniS/Ne**

### ● Skladový dekor



nerez broušený/Ne

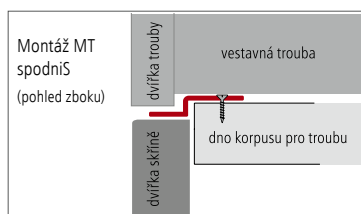
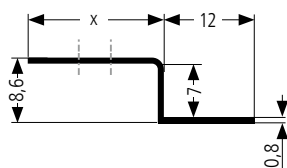

## MT/bocni boční ochranná lišta

- pro boky korpusu tl. 18 mm
- set: 2 ks lišt (1x levá, 1x pravá), vč. vrutů
- délka lišt: 580 mm

(1 set)

 objednáací číslo **MT/bocni/Ne**

### ● Skladový dekor



nerez broušený/Ne

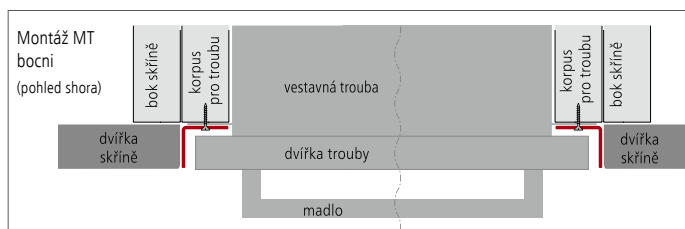
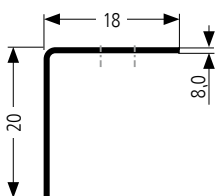

## MT/VD ochranný plech pod varné desky

- ochrana skříněk nebo šuplíků pod varnou deskou před teplem z varné desky
- pozinkovaná ocel + fólie Mirelon PETZ 3 mm
- pro skřínky o šířkách 600, 800 a 900 mm

(1 set)

rozměr plechu	objednací číslo
399x562 mm	<b>MT/VD/60</b>
399x762 mm	<b>MT/VD/80</b>
399x862 mm	<b>MT/VD/90</b>



### ● Skladový dekor

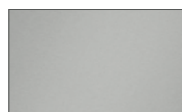

pozinkovaná ocel

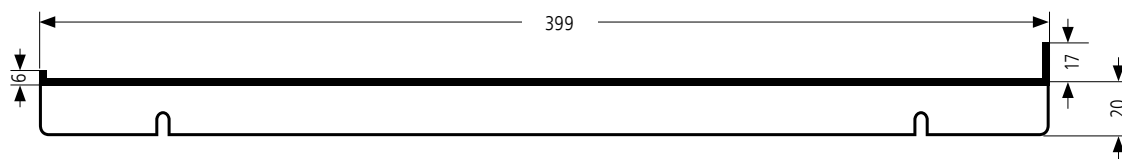

příklad objednáčného čísla: **MT/VD/80**  
(ochranný plech pro skřínky o šířce 800 mm)

Použití MT/VD



## Mpara ochranná lišta proti páře

- ochrana ostrohranné pracovní desky proti páře z myčky
- set: předvrtaný hliníkový profil vč. vrutů
- před přišroubováním doporučujeme lištu podlepit silikonem (pro zvýšení účinnosti)

(1 set)

délka lišty	objednací číslo
450 mm	<b>Mpara450/dekor</b>
600 mm	<b>Mpara600/dekor</b>

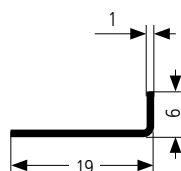

### ● Skladové dekory



černá/01



bílá/02

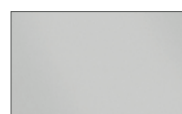

stříbrná/str

příklad objednáčného čísla: **Mpara450/02** (lišta 450 mm, dekor bílá)

Použití Mpara



Použití v místech s vyššími nároky na zatížení (zpevnění polic, pracovní desky).

## Mvzpera/1 modul hliníkové vzpěry

- pro zpevnění pracovní desky u dřezu, polic proti prohýbání nebo zpevnění zad korpusů
- pro skříňky o šířce 600 a 900 mm
- snadná montáž díky fixačním příchýtkám
- set: 1x vzpěra, sada elementů a vrtů

(1 set)

délka vzpěry	objednáací číslo
563,5 mm	<b>Mvzpera6/1/dekor</b>
863,5 mm	<b>Mvzpera9/1/dekor</b>

### ● Skladové dekory

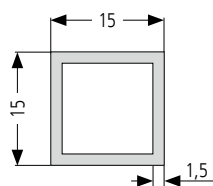

příklad objednáacího čísla: **Mvzpera6/1/str**  
(vzpěra pro skříňky o šířce 600 mm, dekor stříbrná)

Varianty použití Mvzpera/1

1) zpevnění pracovní desky u kuchyňského dřezu



2) zpevnění polic proti prohýbání



3) zpevnění zad korpusů (HDF 3,5–4,5 mm)



## Mvzpera/2 modul hliníkové vzpěry

- pro zpevnění pracovní desky s varnou deskou
- pro skříňky o šířce 600 a 900 mm
- součástí jsou praktické distanční podložky se zvýšenou tepelnou odolností
- set: 1x vzpěra, sada elementů a vrtů

(1 set)

délka vzpěry	objednáací číslo
563,5 mm	<b>Mvzpera6/2/dekor</b>
863,5 mm	<b>Mvzpera9/2/dekor</b>

### ● Skladové dekory

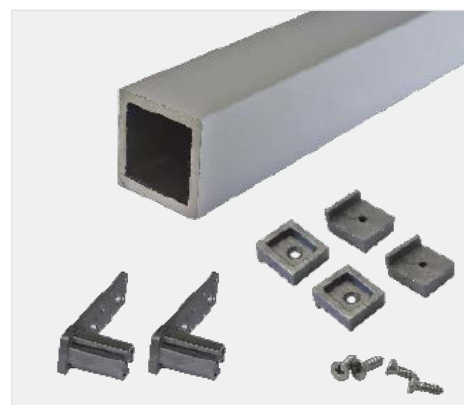
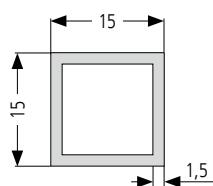

Použití Mvzpera/2



příklad objednáacího čísla: **Mvzpera9/2/02** (vzpěra pro skříňky o šířce 900mm, dekor bílá)

## Xvzpera univerzální hliníková vzpěra

- pro další úpravu na libovolný rozměr (úprava pomocí jemného pilového listu nebo pilového kotouče určeného k řezání hliníku)
- **dodání bez doplňkových elementů** (nutno objednat zvlášť)

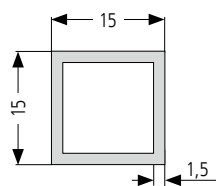

příklad objednacího čísla: **Xvzpera12/02** (univerzální vzpěra, délka 1,2 m, dekor bílá)

(1 ks)

délka vzpěry	objednací číslo
1 800 mm	<b>Xvzpera18/dekor</b>
1 200 mm	<b>Xvzpera12/dekor</b>

### ● Skladové dekory



## Xvzpera – elementy

### ● Skladové dekory – černá/01, bílá/02, šedá/03

(1 set)

typ	objednací číslo
pro dřezy a police	<b>Xvzpera/prisl.1/dekor</b>
pro varné desky	<b>Xvzpera/prisl.2/dekor</b>
pro uchycení zad skříně	<b>Xvzpera/prisl.3/dekor</b>

příklad objednacího čísla: **Xvzpera/prisl.3/02** (elementy pro uchycení zad skříně, dekor bílá)



prisl.1 (pro dřezy a police)



prisl.2 (pro varné desky)



prisl.3 (pro uchycení zad skříně)

## HLINÍKOVÉ VZPĚRY – SLUŽBY

### ÚPRAVA DÉLKY

- úprava délky hliníkové vzpěry na atypický rozměr
- maximální délka hliníkové vzpěry: 1 800 mm
- pro objednání zadejte vnitřní šířku korpusu nebo požadovaný rozměr vzpěry
- **dodání bez doplňkových elementů** (nutno objednat zvlášť)

délka profilu	objednací číslo
≤ 1800 mm	<b>Xvzpera/dekor/na míru</b>



Objednávky pouze písemnou formou.

termín dodání: **do 4 pracovních dnů** od objednání



Předpřipravené hliníkové profily pro ochranu hran boční desky.

## KP1/M pro umístění v prostoru

- obsah balení: 2x profil pro boční desku v délce 920 mm, 2x profil podle tloušťky desky
- tl. hliníkového profilu 1,5 mm
- profily je nutné k boční desce přilepit (doporučujeme silikon)
- lze připravit i na atypický rozměr

(1 set)

tl. boční desky	objednáací číslo
36 mm	<b>KP1/1M9/dekor</b>
38 mm	<b>KP1/2M9/dekor</b>

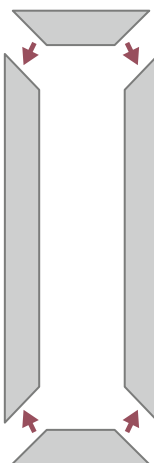

### ● Skladové dekory

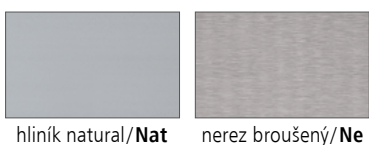

hliník natural/**Nat** nerez broušený/**Ne**

příklad objednáacího čísla: **KP1/1M9/Ne** (ochranný profil pro desku o tl. 36 mm, umístění v prostoru, dekor nerez broušený)

Použití KP1/M



## KP2/M pro umístění ke stěně

- obsah balení: 2x profil pro boční desku v délce 600 mm, 1x profil podle tloušťky desky
- tl. hliníkového profilu 1,5 mm
- profily je nutné k boční desce přilepit (doporučujeme silikon)
- lze připravit i na atypický rozměr

(1 set)

tl. boční desky	objednáací číslo
36 mm	<b>KP2/1M6/dekor</b>
38 mm	<b>KP2/2M6/dekor</b>

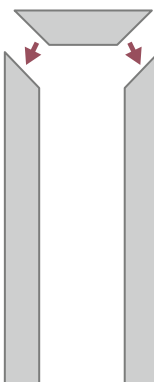

### ● Skladové dekory

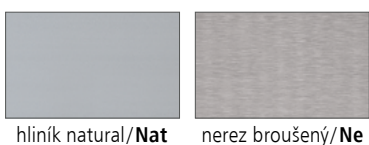

hliník natural/**Nat** nerez broušený/**Ne**

příklad objednáacího čísla: **KP2/2M6/Al** (ochranný profil pro desku o tl. 38 mm, umístění ke stěně, dekor hliník broušený)

Použití KP2/M

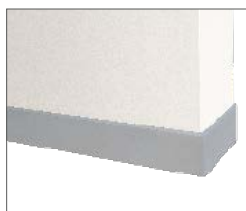

Chrání zásuvky a police před poškrábáním, kuchyňské potřeby při otevírání zásuvek nekloužou, tlumí nárazy. Moderní design, snadná údržba, jednoduchá úprava na požadovaný rozměr, dokonale přilne k povrchu.

## S040

- šířka 480 mm, tloušťka 1,5 mm  
- vzor: puntíky

balení 20 m, rozměrujeme po 1 m

objednáací číslo	<b>S040/03</b>
------------------	----------------

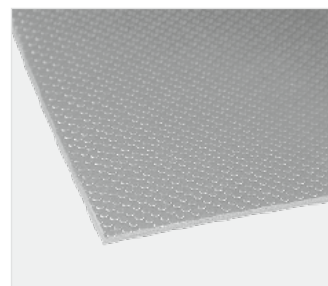

### ● Skladový dekor



šedý/03



## S041

- šířka 480 mm, tloušťka 1,2 mm  
- vzor: tkanina

balení 20 m, rozměrujeme po 1 m

objednáací číslo	<b>S041/dekor</b>
------------------	-------------------



### ● Skladové dekory



bílá/02



antracit/ant



Použití fólií S040 a S041



## OP100

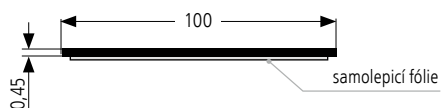

## OP150

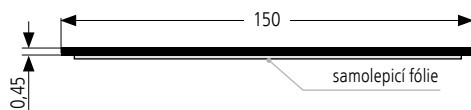



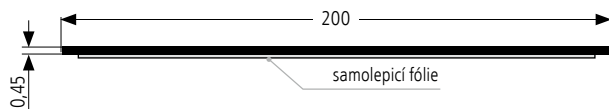

## OP200



## OP200/b

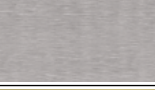

balení 25 m, rozměřujeme po 1 m nebo na míru\*

dekor		OP100	OP150	OP200	OP200/b
	hliník natural <b>Nat</b>	●	●	×	×
	hliník broušený <b>Al</b>	●	●	×	×
	nerez broušený <b>Ne</b>	●	●	●	●
	mosaz broušená <b>MoB</b>	●	●	×	×
	<b>RAL, NCS</b>	●	●	×	×

\* termín dodání do 4 pracovních dnů

### ● Na objednání:

- termín dodání 6–8 týdnů
- minimální objednávkové množství: 300 m

## OP50

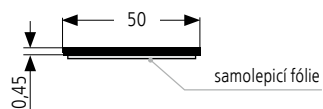

## OP90

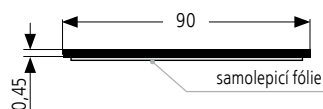

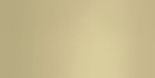
dekor		OP100	OP150	OP50	OP90
	nerez broušený <b>Ne</b>	×	×	●	●
	mosaz lesklá <b>Mo</b>	●	●	×	×

příklad objednáčích čísla: **OP90/Ne** (výška 90 mm, dekor nerez broušený)

příklad objednáčích čísla: **OP150/Al 4 m**  
(výška 150 mm, dekor hliník broušený)

Použití okopových plechů



## VÝSEK ODVĚTRÁVÁNÍ

- příprava větracích otvorů přímo do okopového plechu
- umístění a velikost výseku dle zadání
- provedení:
  - jednořadé výseky A1, B1
  - dvouřadé výseky A2, B2
- výseky do OP200 a OP200/b – **nutno řešit individuálně**, lze dodat výseky v několika řadách, s libovolným umístěním

### OP100

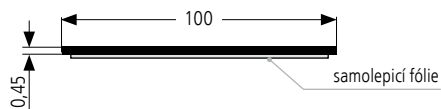

### OP150

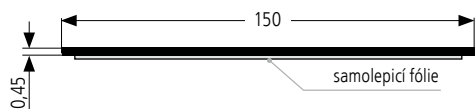

### OP200

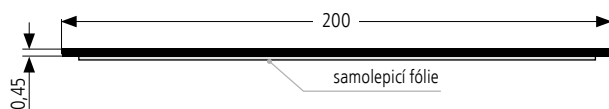

### OP200/b

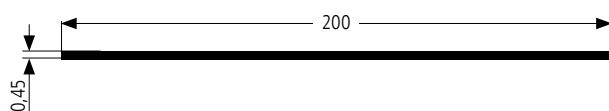

typ výseku	OP100	OP150	OP200	OP200/b
A1	●	●	●	●
A2	●	●	●	●
B1	●	●	×	×
B2	●	●	×	×

termín dodání: **do 4 pracovních dnů** od objednání

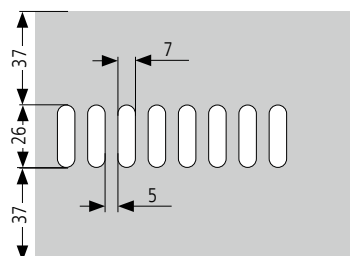

pro OP150 – spodní kóta je 87 mm

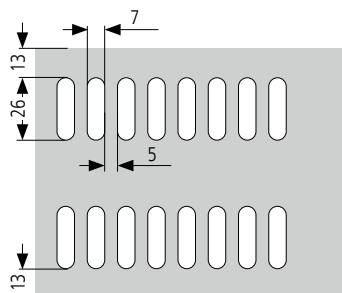

pro OP150 – spodní kóta je 37 mm

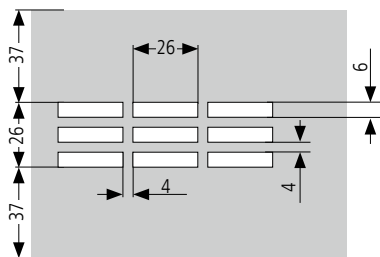

pro OP150 – spodní kóta je 87 mm

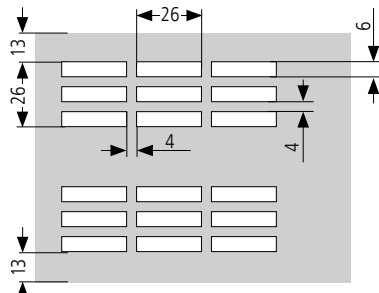

pro OP150 – spodní kóta je 37 mm



## ÚPRAVA VÝŠKY

- úprava okopového plechu na atypický rozměr
- rozměrujeme po 1 m nebo na míru
- maximální délka okopového plechu: 25 m

délka	výška	objednávací číslo
≤ 25 m	≤ 150 mm	<b>uprava OP</b>

Objednávky pouze písemnou formou.

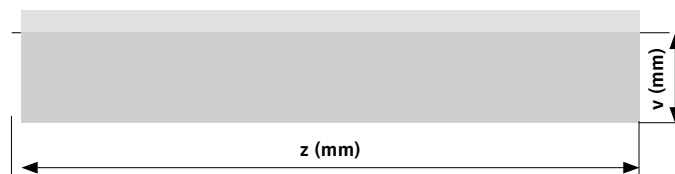

v = požadovaná výška  
z = délka okopového plechu

termín dodání: **do 4 pracovních dnů** od objednání

## NEREZOVÝ OBKLAD

- ochrana stěny za varnou deskou nebo pracovní deskou
- snadná montáž a údržba
- materiál: potravinářská nerez 1. 4301, tl. 0,6 mm
- max. délka: 2000 mm, max. výška: 1250 mm
- možnost dodání se samolepicí fólií (**nutno uvést v objednávce**)

**NO**



rozměrujeme po 1 m nebo na míru

rozměr (d x v)	objednávací číslo
600 x 750 mm	<b>NO/6075</b>
900 x 750 mm	<b>NO/9075</b>
1000 x 250 mm	<b>NO/1025</b>
na míru*	<b>NO/atyp</b>

\*max. rozměr v 1250 x d 2000 mm, termín dodání do 21 pracovních dnů

### ● Skladový dekor

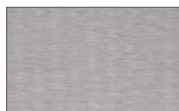

nerez broušený/**Ne**

příklad objednávacího čísla: **NO/atyp š 840 x v 600 mm**  
(nerezový obklad na míru)

Použití nerezového obkladu





## T1005/B bez samolepky

(1 ks)

délka profilu	objednáací číslo
100 m*	<b>T1005/B/dekor/100</b>
3 m	<b>T1005/B/dekor</b>
na míru**	<b>T1005/B/dekor</b>

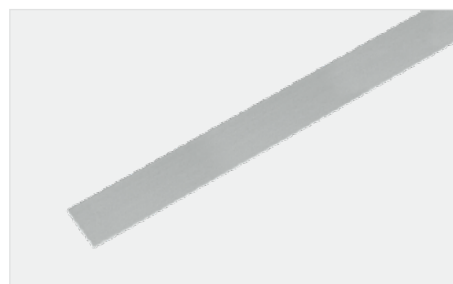
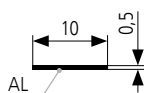

\*nerozměřuje se

\*\*termín dodání do 4 pracovních dnů

### ● Skladový dekor

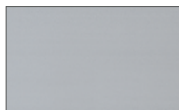
hliník natural/**Nat**

- **Na objednání** - termín dodání 4 týdny
- minimální objednávkové množství:
- 200 m (odběr v návinech 100 m)
- 201 m (odběr v délkách 3 m)

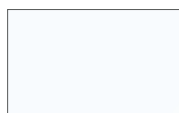
nerez broušený/**Ne**černá/**01**bílá lesk/**02L**

### Tabulka dostupnosti délek

dekor	100 m	3 m
hliník natural/ <b>Nat</b>	●	●
nerez broušený/ <b>Ne</b>	●	●
černá/ <b>01</b>	●	●
bílá lesk/ <b>02L</b>	●	●

příklad objednáacího čísla: **T1005/B/Nat/100**  
(dekor hliník natural, návin 100 m)

## T1005 se samolepkou

(1 ks)

délka	objednáací číslo
100 m*	<b>T1005/dekor/100</b>
3 m	<b>T1005/dekor</b>
na míru**	<b>T1005/dekor</b>

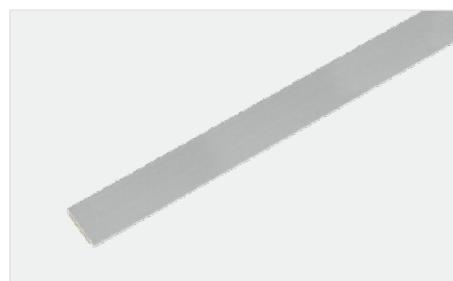
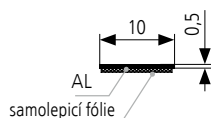

\*nerozměřuje se

\*\*termín dodání do 4 pracovních dnů

### ● Skladové dekory

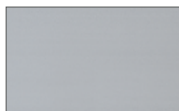
hliník natural/**Nat**nerez broušený/**Ne**černá/**01**

- **Na objednání** - termín dodání 4 týdny
- minimální objednávkové množství:
- 200 m (odběr v návinech 100 m)
- 201 m (odběr v délkách 3 m)

bílá lesk/**02L**

### Tabulka dostupnosti délek

dekor	100 m	3 m
hliník natural/ <b>Nat</b>	●	●
nerez broušený/ <b>Ne</b>	●	●
černá/ <b>01</b>	●	●
bílá lesk/ <b>02L</b>	●	●

příklad objednáacího čísla: **T1005/01 6 m** (dekor černá mat, kusový odběr)

## T1020

(1 ks)

délka profilu	objednáací číslo
3 m	<b>T1020/dekor</b>
na míru*	<b>T1020/dekor</b>

\*termín dodání do 4 pracovních dnů

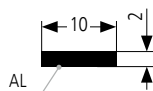

### ● Skladové dekory

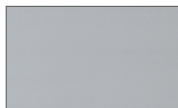
 hliník natural/**Nat**

 hliník broušený/**Al**

 nerez broušený/**Ne**

 černá mat/**01**

 příklad objednáacího čísla: **T1020/Ne 820 mm**  
 (dekor nerez broušený, na míru)

## DEKORATIVNÍ PROFILY – SLUŽBY

### VÝSEK RÁDIUSU

#### T1005/B

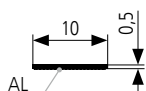

#### T1005

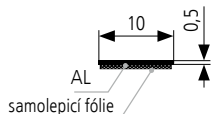

#### T1020

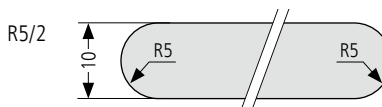
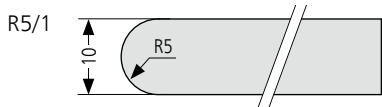
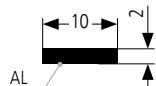

typ rádiusu	T1005/B	T1005	T1020
<b>jednostranný</b>	●	●	●
<b>oboustranný</b>	●	●	●

- provedení:
  - jednostranný: **R5/1**
  - oboustranný: **R5/2**
- **nelze pro T1020 dekor černá mat!**

 příklad objednáacího čísla: **T1005/R5/1** (jednostranný výsek rádiusu)

 termín dodání: **do 4 pracovních dnů** od objednání

Použití dekorativních lišt



● skladem (termín dodání do 4 dnů)

## EAL4 profil rovný

Doporučujeme použít s uchycením EAI4/uch:

- rychlá a jednoduchá montáž
- podporují ochlazování LED pásků

(1 ks)

délka profilu	objednáací číslo
4 m*	<b>EAL4/AI/4</b>
2 m	<b>EAL4/dekor 2</b>

\*pouze v dekoru hliník

### ● Skladové dekory



hliník/AI

černá/01

bílá/02

příklad objednáacího čísla: **EAL4/AI 2 m**  
(dekor hliník, délka profilu 2 m)

## Elementy k profilu EAI4

● Skladové dekory – černá/01, bílá/02, šedá/03

(1 ks)

typ	objednáací číslo
záslepka	<b>EAL4/z1/dekor</b>
záslepka s otvorem	<b>EAL4/z2/dekor</b>
uchycení profilu	<b>EAL4/uch</b>

- krytky k profilu (difuzory) na str. 65

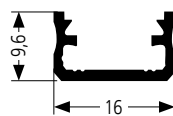

z1

záslepka

z2

záslepka s otvorem

uch

uchycení profilu

Použití EAL4



## EAL5 profil rovný na zafrézování

(1 ks)

délka profilu	objednáací číslo
2 m	<b>EAL5/dekor</b>

### ● Skladové dekory



hliník/AI

černá/01

bílá/02

příklad objednáacího čísla: **EAI5/01** (profil k zafrézování, dekor černá)

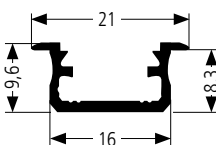

(hloubka frézování 9 mm)

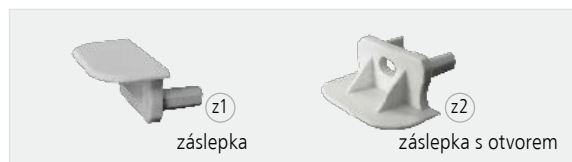

z1

záslepka

z2

záslepka s otvorem

## Elementy k profilu EAI5

● Skladové dekory – černá/01, bílá/02, šedá/03

(1 ks)

typ	objednáací číslo
záslepka	<b>EAL5/z1/dekor</b>
záslepka s otvorem	<b>EAL5/z2/dekor</b>

- krytky k profilu (difuzory) na str. 65

Použití EAL5



## EAL6 profil rohový

**Doporučujeme použít s uchycením EAL6/uch:**

- rychlá a jednoduchá montáž
- podporují ochlazování LED páseků

(1 ks)

délka profilu	objednáací číslo
2 m	<b>EAL6/dekor</b>

### ● Skladové dekory

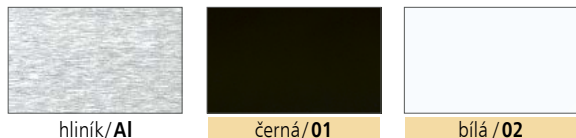

hliník/Al

černá/01

bílá/02

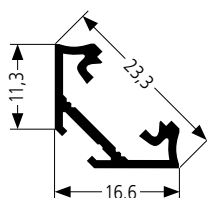

z1

záslepka

z2

záslepka s otvorem

uch

uchycení profilu

příklad objednáacího čísla: **EAL6/02** (profil rohový, dekor bílá)

## Elementy k profilu EAL6

### ● Skladové dekory – černá/01, bílá/02, šedá/03

(1 ks)

typ	objednáací číslo
záslepka	<b>EAL6/z1/dekor</b>
záslepka s otvorem	<b>EAL6/z2/dekor</b>
uchycení profilu	<b>EAL6/uch</b>

- krytky k profilu (difuzory) na str. 65

Použití EAL6



## EAL/kr krytka (difusor) k profilům EAL4, EAL5, EAL6

(1 ks)

délka profilu (difusoru)	objednáací číslo
4 m	<b>EAL/kr/dekor</b>
2 m	<b>EAL/kr/dekor</b>

### ● Skladové dekory

- mléčná (bílá) / **ml** (neprůsvitná, velmi dobře rozptyluje světelné body)
- matná / **mat** (průsvitná, jemně rozptyluje světlo)
- transparentní / **tr** (zcela průsvitná)

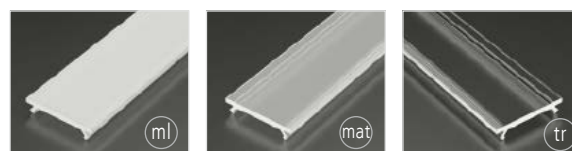

příklad objednáacího čísla: **EAL/kr/ml 4 m** (dekor mléčná)

## EAL3 úchyťový profil LED pro horní skřínky s výklopem

- součástí 1 ks profilu je PVC těsnění a 2x LED krytka (difusor)

(délka 3 m)

dekor krytky (difusoru)	objednáací číslo
transparentní	<b>EAL3/Al/tr</b>
mléčná	<b>EAL3/Al/ml</b>

### ● Skladový dekor



hliník broušený/Al

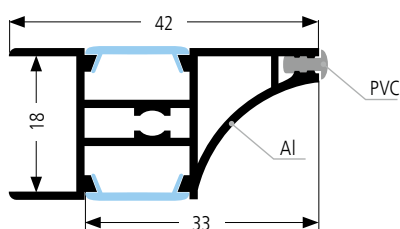

příklad objednáacího čísla: **EAL3/Al/tr** (dekor hliník broušený, transparentní krytky/difusory)

**K18/B**

- balení 100 m

rozměrujeme po 1 m

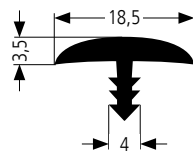
objednací číslo **K18/B/dekor**

## ● Skladové dekory

černá/01  
(RAL 9004)bílá/02  
(RAL 9016)šedá/03  
(RAL 7047)hnědá buk/13  
(RAL 1011)příklad objednacího čísla: **K18/B/02** (dekor bílá)

- **Na objednání** - termín dodání 2–4 týdny  
- minimální objednávkové množství 100 m

červená/05  
(RAL 3020)zelená/06  
(RAL 6032)modrá/07  
(RAL 5005)žlutá/08  
(RAL 1003)oranžová/14  
(RAL 2012)**S18**

- balení 100 m

rozměrujeme po 1 m

objednací číslo **S18/P0256**

## ● Skladový dekor

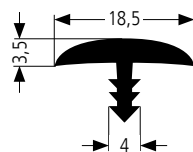
buk/P0256  
(buk bavaria)**K36**

- balení 40 m

rozměrujeme po 1 m

objednací číslo **K36/02**

## ● Skladový dekor

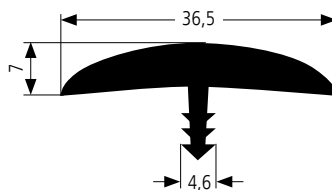
bílá/02  
(RAL 9016)**K38**

- balení 25 m

rozměrujeme po 1 m

objednací číslo **K38/01**

## ● Skladový dekor

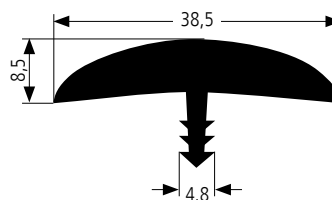
černá/01  
(RAL 9004)



## B07 PVC profil na zafrézování

- balení 250 m

rozměrujeme po 1 m

objednáací číslo	<b>B07/tr</b>
------------------	---------------

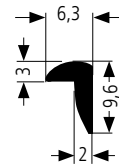

● **Skladový dekor:** transparentní/tr

příklad objednáacího čísla: **B07/tr 50 m**

Příprava a použití B07

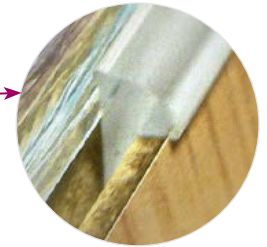
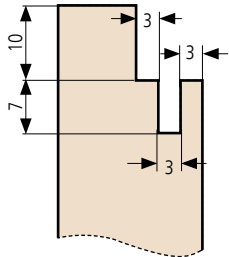

## B36 hliníkový profil se samolepicí fólií

(délka 3 m)

objednáací číslo	<b>B36/Al</b>
------------------	---------------

● **Skladový dekor**



hliník/Al

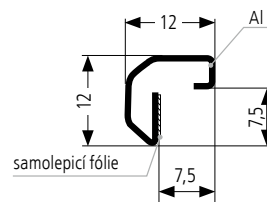

### Elementy k profilu B36

(1 ks)

typ	objednáací číslo
spojovací roh	<b>B36/r/Al</b>



## B04 hliníkový profil se samolepicí fólií

(délka 3 m)

objednáací číslo	<b>B04/02</b>
------------------	---------------

● **Skladový dekor**



bílá/02

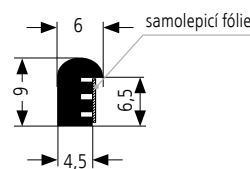

Použití B36, B04, B36/r

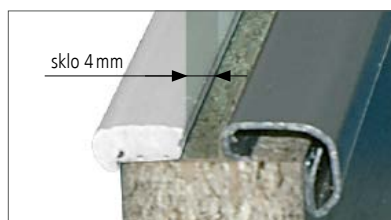
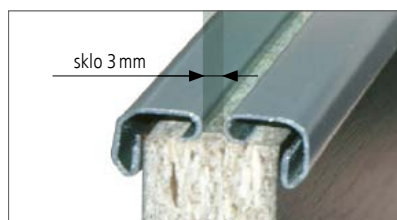

**BS18** plastový profil

- pro lamino 18 a 19 mm
- komplet: dva boční a jeden střední díl

(délka 2 m)

objednací číslo

**BS18/dekor**

## ● Skladové dekory

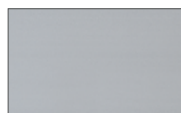
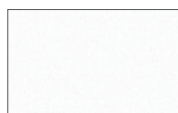
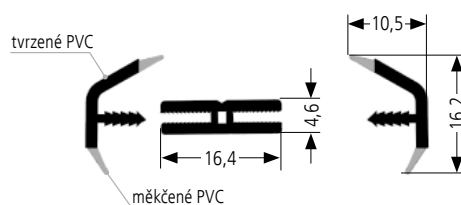
hliník natural/**Nat**nerez broušený/**Ne**bílá/**02**příklad objednáčného čísla: **BS18/Al** (dekor hliník)

Použití BS18

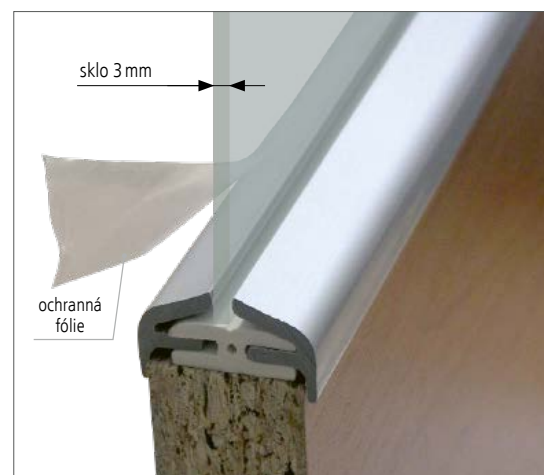
**SPOJOVACÍ A POJEZDOVÉ PROFILY****P04** spojovací profil pro záda skříní

(délka 2 m)

objednací číslo

**P04/dekor**

## ● Skladové dekory

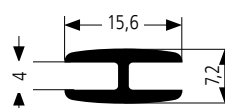
černá/**02**bílá/**02**hnědá buk/**13**příklad objednáčného čísla: **P04/13** (dekor hnědá buk)

## P14 pojezdový profil unipos

(délka 1,2 m)

objednáací číslo	<b>P14/dekor</b>
------------------	------------------

### ● Skladové dekory

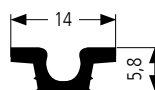
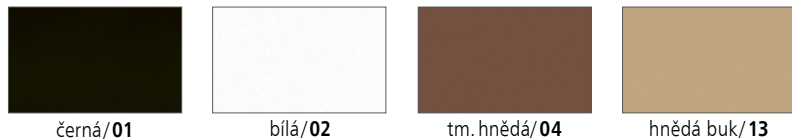

příklad objednáacího čísla: **P14/02** (dekor bílá)

## Elementy k profilu P14

(1 ks)

typ	objednáací číslo
jezdec spodní	<b>P14/JS</b>
jezdec horní	<b>P14/JH</b>



## P17/A pojezdový profil pro sklo HORNÍ

(délka 2 m)

objednáací číslo	<b>P17/A/dekor</b>
------------------	--------------------

### ● Skladové dekory

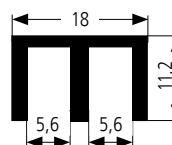
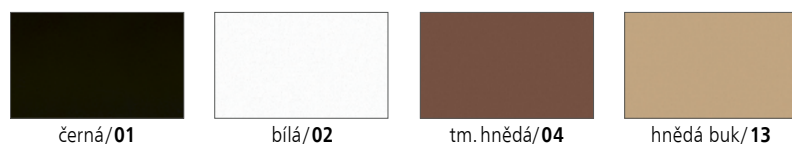

příklad objednáacího čísla: **P17/A/01** (dekor černá)

## P17/B pojezdový profil pro sklo SPODNÍ

(délka 2 m)

objednáací číslo	<b>P17/B/dekor</b>
------------------	--------------------

### ● Skladové dekory

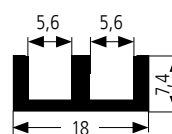
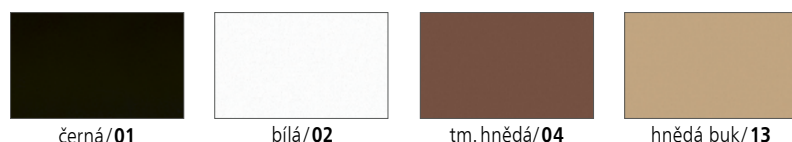

příklad objednáacího čísla: **P17/B/13** (dekor hnědá buk)

# KOOPLAST

plastové profily



elegantní způsob odvětrávání  
spotřebičů výsekem v soklu



léty prověřená kvalita  
produktů i služeb



designová úprava soklu  
pod myčku



montážní a prezentační videa  
k nabízeným produktům



vytvoření unikátního designu  
u našich profilů



individuální přístup  
k zákazkám



příprava profilů  
na přesný rozměr



poradenství a péče  
o zákazníky

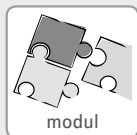

forma dodání našich služeb  
pro použití v případě potřeby



snadný a rychlý  
nákup on-line 24/7



úprava vodorovných úchyťových  
profilů pro spojení pod úhlem 90°



největší šíře sortimentu  
na trhu



on-line kalkulace  
a objednávka 24/7



zboží skladem  
dodání do 24 hodin



výšek  
odvětrávání



výřez  
pod myčku

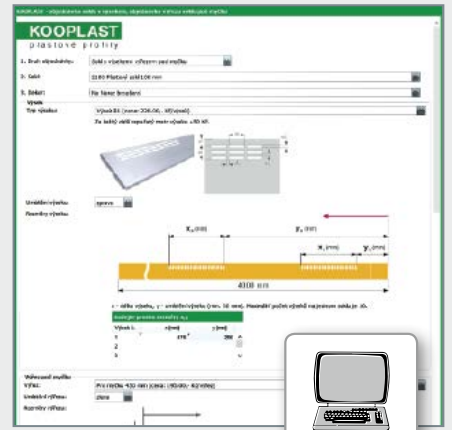
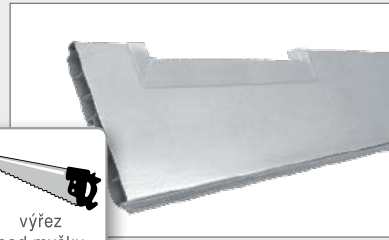

konfigurace



lakování

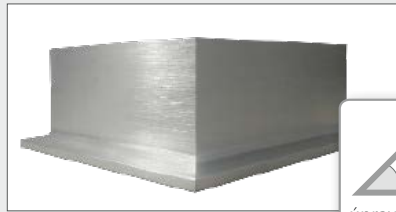

úprava na 45°



podpora prodeje

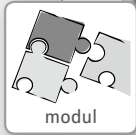
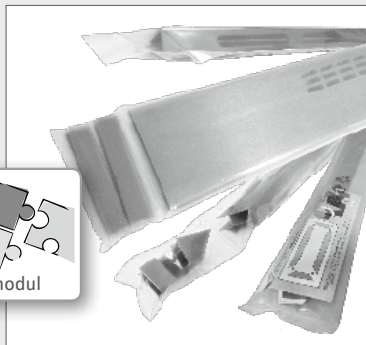

modul



na míru

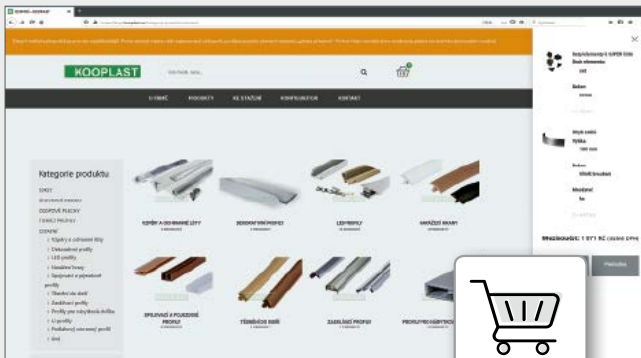
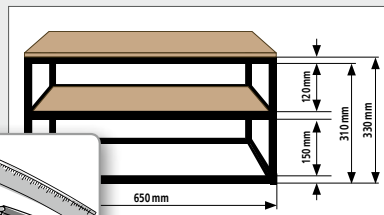

e-shop

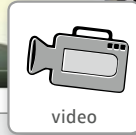

video



sortiment



termín dodání



servis



KVALITA

KOOPLAST







## KATALOG NÁBYTKOVÝCH ROLET

- už více než 17 let připravujeme nábytkové rolety na míru podle konkrétních požadavků zákazníků
- v nabídce: nábytkové rolety plastové, hliníkové, dřevěné, skleněné i speciální (s elektropohonem, fototiskem,...)

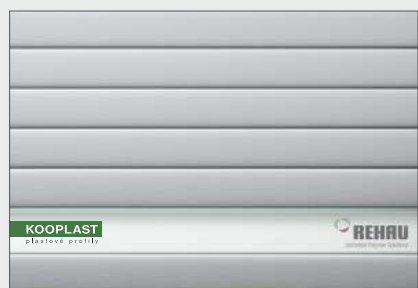

## KATALOG ROLETOVÝCH INSPIRACÍ

- designový katalog představuje možné využití nábytkových rolet v různých typech interiérů



## KATALOG DESIGNOVÝCH INSPIRACÍ

- zahrnuje ukázky interiérů s využitím našich prémiových produktů a služeb na míru

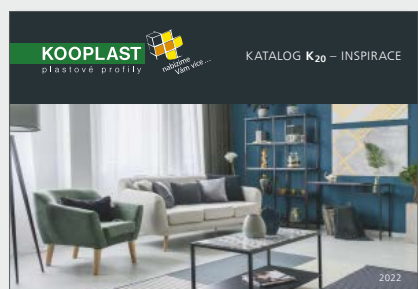

## KATALOG K20 INSPIRACE

- inspirativní snímky interiérů s využitím rámového systému K20

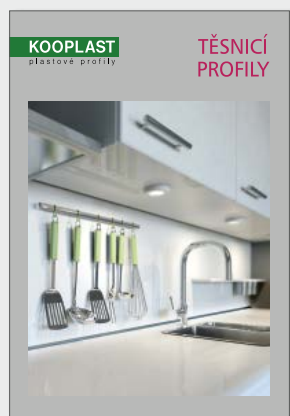
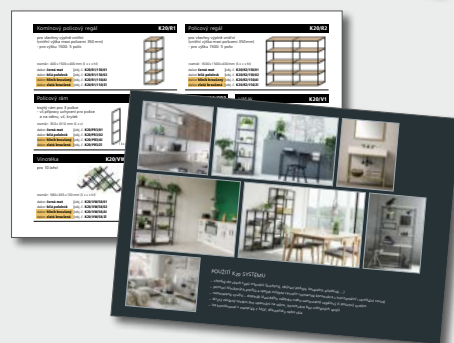

## VZORNÍKY EXCLUSIVE

- exklusivní designové vzorníky prémiových produktových řad

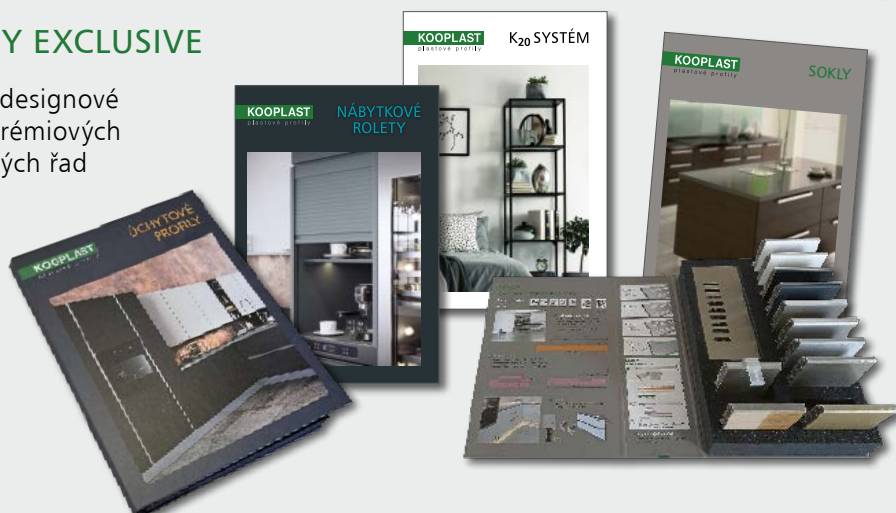

## OBCHODNÍ PORADCI a EXPEDICE v jednotlivých regionech ČR

1	<b>Petr Toman</b>	<b>+420 734 447 630</b>	<b>toman@kooplast.cz</b>
	Martina Prudká	+420 515 550 533 +420 734 447 633	prudka@kooplast.cz
2	<b>Jiří Masný</b>	<b>+420 777 639 761</b>	<b>masny@kooplast.cz</b>
	Ing. Lenka Kotuličová	+420 515 550 531 +420 736 539 993	kotulicova@kooplast.cz
3	<b>Jiří Kropáček</b>	<b>+420 734 447 632</b>	<b>kropacek@kooplast.cz</b>
	Ing. Romana Přichystalová	+420 515 550 536 +420 734 447 631	prichystalova@kooplast.cz
4	<b>Ivan Juříček</b>	<b>+420 734 443 896</b>	<b>juricek@kooplast.cz</b>
	Ing. Lenka Kotuličová	+420 515 550 531 +420 736 539 993	kotulicova@kooplast.cz

