

KOOPLAST

plastové profily

NÁBYTKOVÉ PROFILY

září 2023

Již od roku 1997, kdy naše firma vznikla, se vždy snažíme být pro naše zákazníky důvěryhodným obchodním partnerem, který naslouchá potřebám trhu a nabízí řešení na míru pro každého zákazníka.

Snažíme se být v každém ohledu originální a jdeme vlastní cestou. V praxi to znamená nabízet dostatečné množství produktů, které jsou originální nejen svým tvarem, ale především unikátními doplňkovými službami, které zjednodušují práci a jsou nedílnou součástí každé produktové řady.

Naším hlavním cílem je být moderní firmou s jasnou vizí pro budoucnost, kde se budou naši partneři dobře cítit.

Formou nových moderních technologií chceme přinášet nejen zajímavé designové inspirace v oblasti moderních interiérů, ale také nabízet jasné a srozumitelné prodejní argumenty.

Důležitým standardem pro nás i nadále zůstává možnost objednávek v moderním on-line prostředí, kde si mohou zákazníci objednat a nakonfigurovat naše produkty na míru.

Nedílnou součástí pak zůstává osobní komunikace call centra, s tradičním servisem a podporou našeho obchodního týmu.

Samozřejmostí zůstává již tradiční možnost vytvoření vlastního plastového nebo hliníkového profilu, který Vám pomůžeme technicky vyřešit, navrhnout a následně dodat.

Věříme, že i do budoucna bude pro Vás naše firma důvěryhodným partnerem s jasnou vizí.

Originál je jen jeden.

Váš Kooplast





ÚCHYTOVÉ PROFILY

str. 4–21



K20 SYSTÉM

str. 22–29



SOKLY

str. 30–41



TĚSNICÍ PROFILY

str. 42–51



DOPLŇKY DO KUCHYNĚ

str. 52–58



**OKOPOVÉ PLECHY
NEREZOVÝ OBKLAD**

str. 59–61



OSTATNÍ

str. 62–69



Nový typ úchyťových profilů



Univerzální hliníkový L profil L2525



Nový dekor zlatá broušená



ÚCHYTOVÉ PROFILY

čistá linie moderního interiéru

- nahrazují externí úchytky montované na dvířka a zásuvky
- praktické řešení pro čistou linii moderního interiéru (umístění profilů z vnitřní strany dvířek, zásuvek)
- **celohliníkové provedení profilů**, výběr z atraktivních dekorů
- součástí nabídky jsou také profily pro integrované LED osvětlení
- **NOVINKA – unikátní systém montáže nových svislých profilů**

NAŠE UNIKÁTNÍ SLUŽBY:



- příprava **výseků větracích otvorů** pro odvětrávání varné desky



- **lakování** profilů na libovolný dekor RAL nebo NCS



- **konfigurátor** výseků do úchytočných profilů



- možnost objednat profily připravené na **přesný rozměr**



- **NOVINKA – úprava vodorovných profilů na 45°** – příprava profilů pro spojení pod úhlem 90°



informace o balení a cenách najdete na našem e-shopu



S156 vodorovný úchytový profil „L“ pod pracovní desky, s rádiusem 0°

délka profilu	objednáací číslo
4,1 m	S156/dekor
2,05 m	S156/dekor
na míru*	S156/dekor

* termín dodání do 3 pracovních dnů

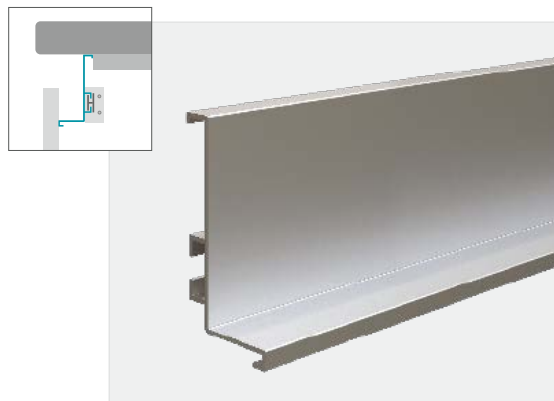
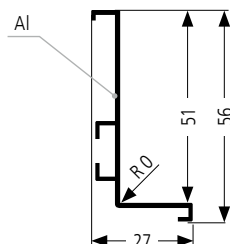

● Skladové dekory



● Lakování



příklad objednáacího čísla: **S156/01 2,05 m** (dekor černá, délka 2,05 m)

Montáž S156



montážní návody

Elementy k profilu S156

S056/r

roh vnitřní
celokovový
(vhodné
i k S056/LED)



S056/r2

roh vnitřní
plastový



S156/r2

roh vnitřní
plastový



S056/p

roh vnější
celokovový
(vhodné
i k S056/LED)



S056/p2

roh vnější
plastový



S156/p2

roh vnější
plastový

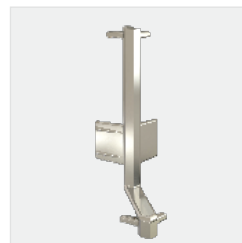

S056/z L, P

záslepka
plastová
levá nebo pravá



S056/z2 L, P

záslepka
plastová plná
levá nebo pravá



Nabízené dekory

(1 ks)

dekor		S056/r	S056/r2	S156/r2	S056/p	S056/p2	S156/p2	S056/z L nebo P	S056/z2 L nebo P
	zlatá Zl	×	●	●	×	●	●	●	●
	hliník natural Nat	●	●	●	●	●	●	●	●
	hliník broušený Al	●	●	●	●	●	●	●	●
	nerez broušený Ne	●	●	●	●	●	●	●	●
	černá mat 01	×	●	●	×	●	●	●	●
	bílá lesk 02L	×	●	●	×	●	●	●	●
	antracit An	×	●	●	×	●	●	●	●
	dýha dub	×	×	×	×	×	×	×	×
	RAL, NCS*	●	●	●	●	●	●	●	●

* lakované elementy lze objednávat pouze s profily

příklad objednáčho čísla: **S056/z2/An L** (záslepka antracit, levá)

S056/LED vodorovný úchytový profil LED „L“ pod pracovní desky

- součástí profilu je LED krytka (difuzor)

délka profilu	objednáací číslo
4,1 m	S056/LED/dekor
2,05 m	S056/LED/dekor
na míru*	S056/LED/dekor

*termín dodání do 3 pracovních dnů

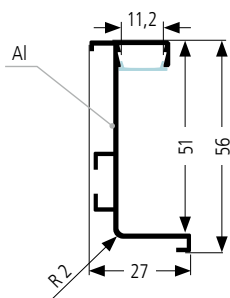

● Skladové dekory



zlatá broušená/**Zl**

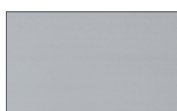

hliník natural/**Nat**

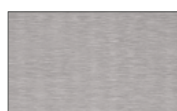

neroz broušený/**Ne**



černá mat/**01**
(RAL 9005)

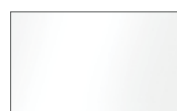

bílá lesk/**02L**
(RAL 9016)



antracit/**An**
(RAL 7016)



barva ze vzorníku
RAL, NCS

● Lakování

příklad objednáacího čísla: **S056/LED/01 463 mm** (dekor černá, rozměr na míru)

Elementy k profilu S056/LED

- lze použít rohy S056/r a S056/p (pouze v dekoru hliník a nerez)

● Skladové dekory – zlatá/**Zl**, hliník/**Al**, nerez/**Ne**, černá/**01**, bílá/**02**, antracit/**An**, lakování/**RAL, NCS****

** lakované elementy lze objednávat pouze s profily

(1 ks)

typ	objednáací číslo
záslepka hliníková plná levá nebo pravá	S056/z3/dekor

S056/z3

záslepka
hliníková plná
levá nebo pravá



příklad objednáacího čísla: **S056/z3/01 P** (záslepka černá, pravá)

Montáž S056 LED

bez úpravy profilů na 45° (s rohovými elementy S056/r, S056/p)



s úpravou profilů na 45° (s uchycením S99)



montážní návody

VÝSEK ODVĚTRÁVÁNÍ

do úchytového profilů S156, S056/LED

- unikátní řešení pro cirkulaci vzduchu u varné desky
- příprava větracích otvorů přímo do úchytového profilu
- umístění a velikost výseku připravíme dle Vašeho zadání do úchytového profilu v libovolné délce

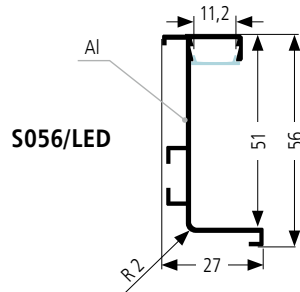
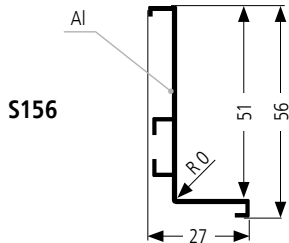

typ výseku	S156	S056/LED
D	●	●

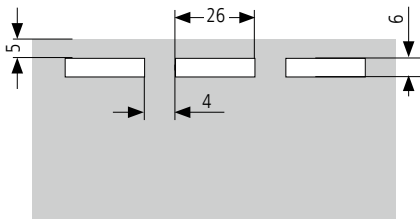

KONFIGURÁTOR VÝSEKŮ do úchytového profilů S156, S056/LED

Rychlá a přesná forma on-line objednávky na www.kooplast.cz.





konfigurátor výseků do úchytového profilu

S157 vodorovný úchytový profil „C“, zásuvkový, s rádiusem 0°

délka profilu	objednací číslo
4,1 m	S157/dekor
2,05 m	S157/dekor
na míru*	S157/dekor

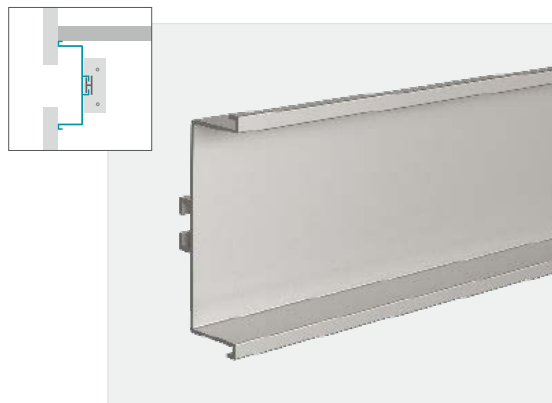
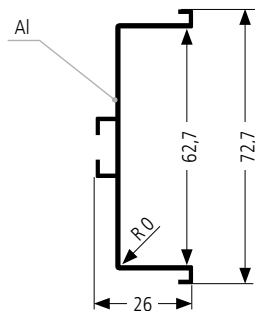
* termín dodání do 3 pracovních dnů



● Skladové dekory



zlatá broušená/**ZI**

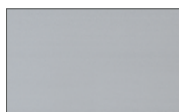

hliník natural/**Nat**



hliník broušený/**Al**

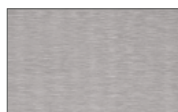

nerez broušený/**Ne**



černá mat/**01**
(RAL 9005)

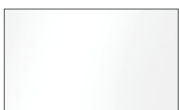

bílá lesk/**02L**
(RAL 9016)



antracit/**An**
(RAL 7016)



dýha/**dub**

● Lakování



barva ze vzorníku
RAL, NCS

příklad objednacího čísla: **S157/02L 4,1 m** (dekor bílá lesk, délka 4,1 m)

Montáž S157

s úpravou profilů na 45° (s rohovými elementy S157/r2, S157/p2)



s úpravou profilů na 45° (s uchycením S99)

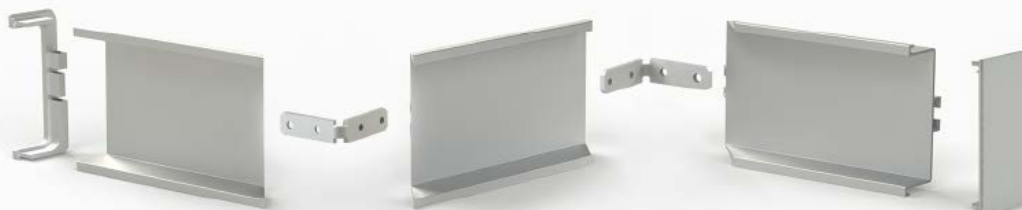

montážní návody

Elementy k profilu S157

S157/r2roh vnitřní
plastový**S157/p2**roh vnější
plastový**S057/z**záslepka
plastová
levá/pravá**S057/z2**záslepka
plastová plná
levá/pravá

Nabízené dekory

(1 ks)

dekor		S157/r2	S157/p2	S057/z	S057/z2
	zlatá Zl	●	●	●	●
	hliník natural Nat	●	●	●	●
	hliník broušený Al	●	●	●	●
	nerez broušený Ne	●	●	●	●
	černá mat 01	●	●	●	●
	bílá lesk 02L	●	●	●	●
	antracit An	●	●	●	●
	dýha dub	×	×	×	×
	RAL, NCS*	●	●	●	●

* lakované elementy lze objednávat pouze s profily

příklad objednáčného čísla: **S057/z2/02** (záslepka plná, bílá)

S057/LED vodorovný úchytový profil LED „C“ zásuvkový

- součástí profilu je LED krytka (difusor)

délka profilu	objednáací číslo
4,1 m	S057/LED/dekor
2,05 m	S057/LED/dekor
na míru*	S057/LED/dekor

* termín dodání do 3 pracovních dnů

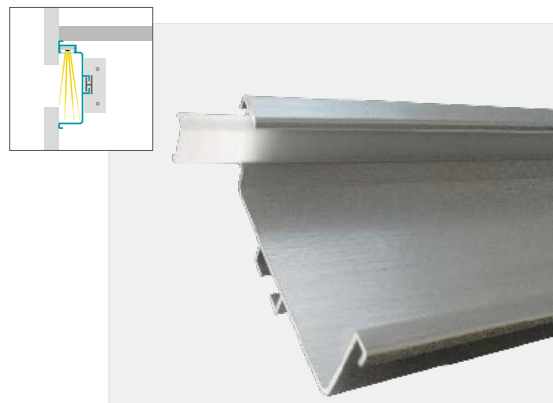
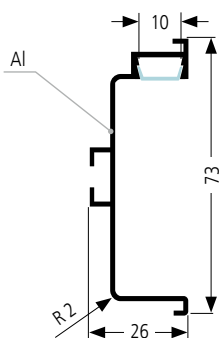

● Skladové dekory



● Lakování



příklad objednáacího čísla: **S057/LED/An 2,05 m** (dekor antracit, délka 2,05 m)

Elementy k profilu S057/LED

● Skladové dekory – hliník/**Al**, nerez/**Ne**, černá/**01**, bílá/**02**, antracit/**An**, lakování/**RAL, NCS****

** lakované elementy lze objednávat pouze s profily

(1 ks)

typ	objednáací číslo
záslepka hliníková plná levá nebo pravá	S057/z3/dekor

příklad objednáacího čísla: **S057/z3/An P** (záslepka antracit, pravá)

S057/z3 L, P

záslepka
hliníková plná
levá nebo pravá



Montáž S057/LED



montážní návody

S346 plastové uchycení, pro bezvrutovou montáž

- pro uchycení 1 ks profilu jsou potřeba 2 sety

(1 set)

dekor	objednací číslo
černá	S346/01

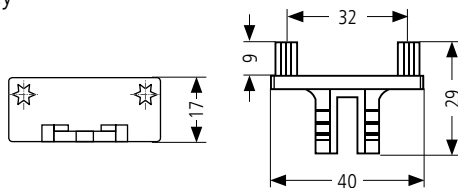

S347 plastové uchycení, pro montáž s vruty

- pro uchycení 1 ks profilu jsou potřeba 2 sety

(1 set)

dekor	objednací číslo
černá	S347/01

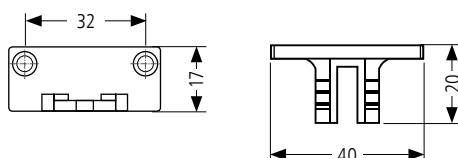

Montáž s uchycením S346 a S347

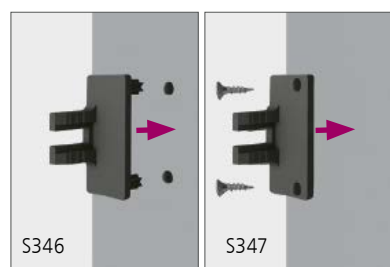

umístění úchyty

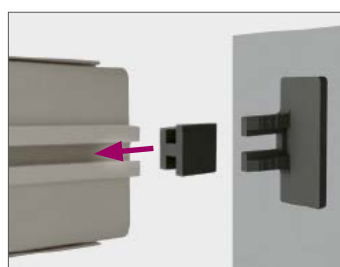

umístění protikusu k úchyty

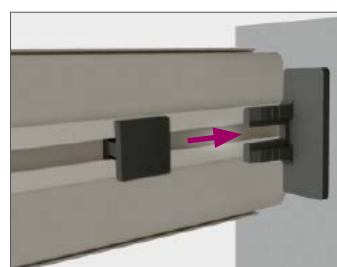

sesazení uchycení



montážní návody

S99 kovové uchycení, pro montáž vruty

- pro uchycení 1 ks profilu je potřeba 1 set

(1 set)

dekor	objednací číslo
—	S99/00

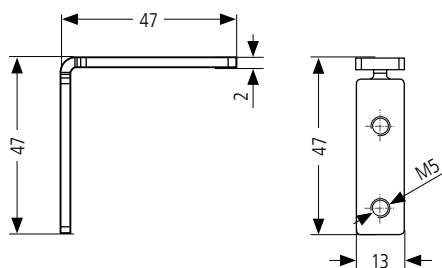

Montáž s uchycením S99

umístění
úchyty S99



montáž profilu
ke korpusu

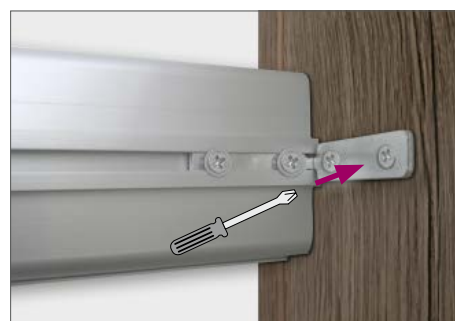

NOVINKA

ÚPRAVA VODOROVNÝCH PROFILŮ NA 45°



- příprava profilů pro spojení pod úhlem 90°
- pro vodorovné profily S156, S056/LED, S157 a S057/LED
- připravíme do profilů krácených na míru

**Objednávky pouze písemnou formou,
pro objednání zadejte:**

- typ a dekor úchytového profilu
- vnitřní šířku korpusu a typ spojení (vnitřní, vnější)
- umístění (zleva, zprava)



termín dodání: **do 4 pracovních dnů** od objednání

ÚCHYTOVÉ PROFILY SVISLÉ

NOVINKA

- nové profily s výraznou hloubkou profilu – úchop dvířek je komfortnější
- výrazně jednodušší montáž díky klipům a montážním vymezovačům

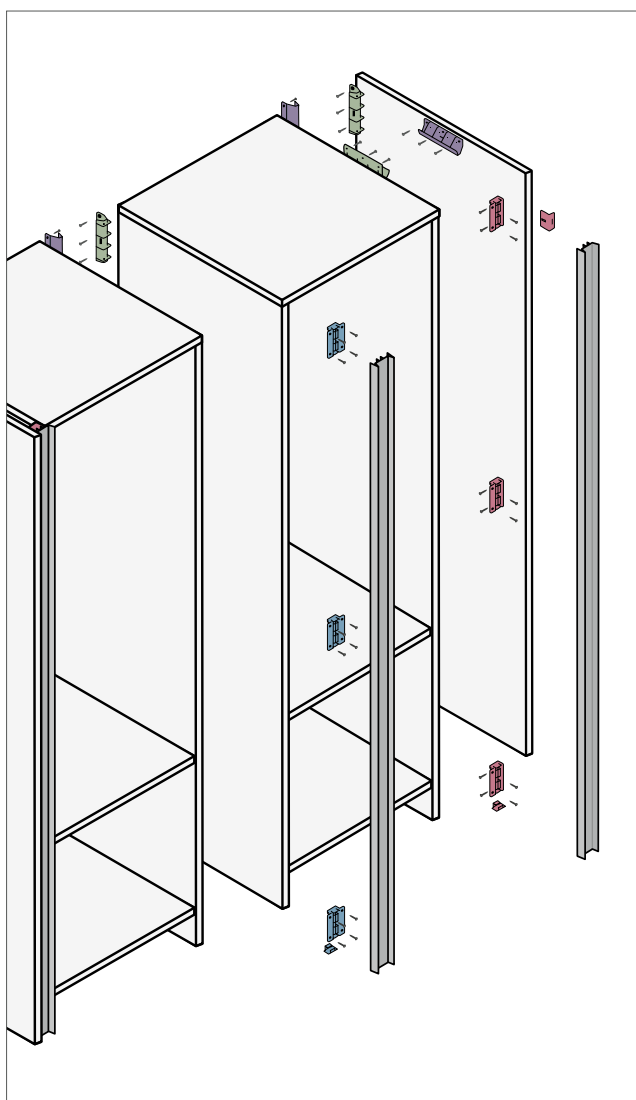

Montáž profilu S159 s klipem S159/k (více na str. 14)

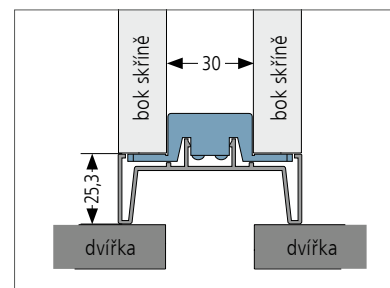
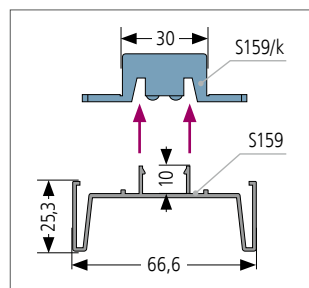

Montáž profilu S160 s klipem S160/k (více na str. 15)

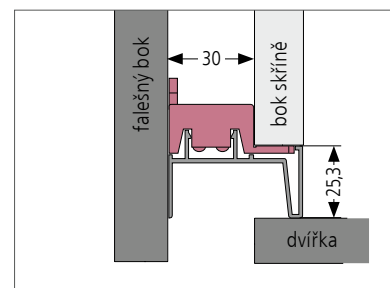
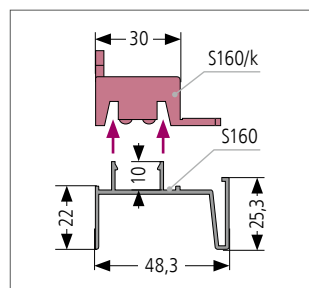

Vymezení vzdálenosti mezi korpusy s vymezovačem S159, S160/v (více na str. 16)

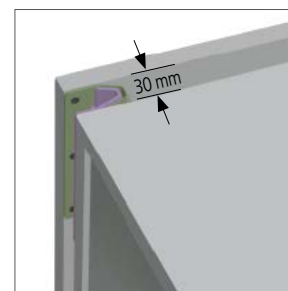
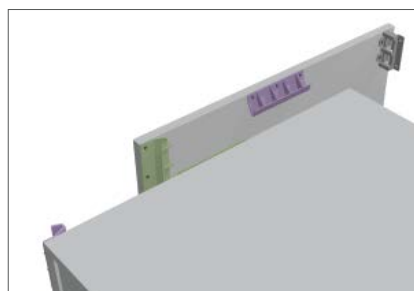

S159 úchyťový profil oboustranný (středový)

délka profilu	objednáací číslo
4,5 m	S159/dekor
2,7 m	S159/dekor
2,25 m	S159/dekor

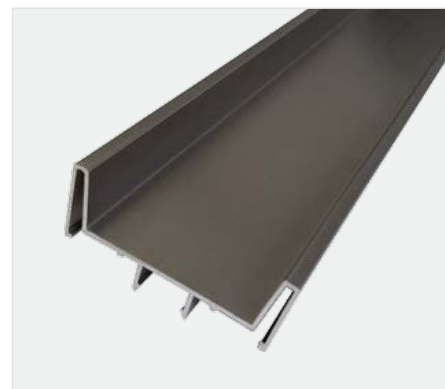
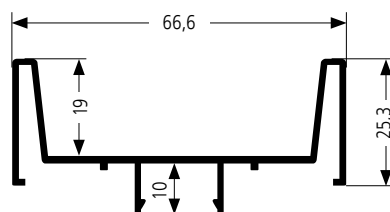

příklad objednáacího čísla: **S159/Ne 2,7 m** (dekor nerez broušený, délka 2,7 m)

Elementy k profilu S159

(1 ks)

typ	objednáací číslo
klip	S159/k
zarážka	S159, S160/z

S159, S160/z
zarážka



S159/k
klip



Profil S159 lze použít pouze s klipem S159/k.

Množství klipů dle výšky skříně (str. 16), u spodního klipu doporučujeme použít zarážku (zamezuje posunování profilu).

● Skladové dekory



zlatá broušená/**ZI**

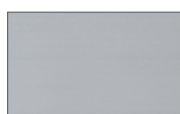

hliník natural/**Nat**



nerez broušený/**Ne**



černá mat/**01**
RAL 9005

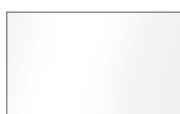

bílá lesk/**02L**
RAL 9016



antracit/**An**
RAL 7016



barva ze vzorníku
RAL, NCS

● Lakování

Montáž S159

Před montáží klipů je potřeba vymežit vzdálenost mezi korpusy skříní.

Pro jednoduché vymezení rozestupu mezi korpusy skříní můžete použít montážní vymezovače (str. 16).

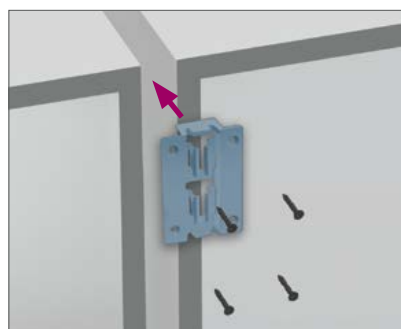
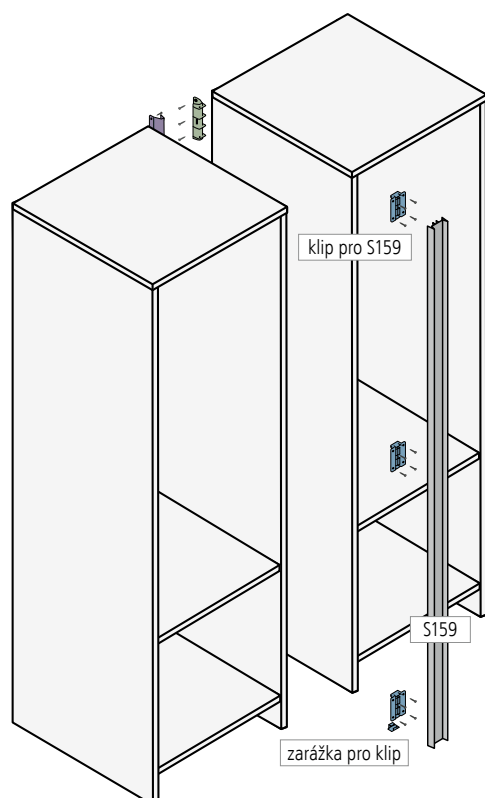

Hrana spodního klipu musí být zarovnaná se spodní hranou korpusu. Vložte klip S159/k mezi korpusy skříní a přišroubujte. Před přišroubováním spodního klipu na něj zespodu zacvakněte zarážku.

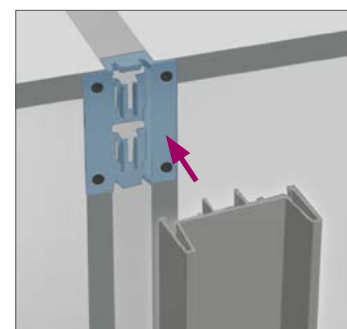

Zacvakněte profil S159 do klipu.



montážní návody



montážní video

S160 úchytový profil jednostranný (krajový)

délka profilu	objednací číslo
4,5 m	S160/dekor
2,7 m	S160/dekor
2,25 m	S160/dekor

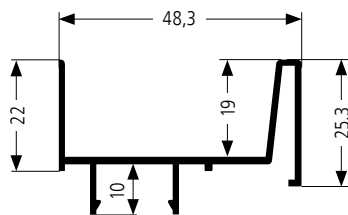

příklad objednacího čísla: **S160/01 2,25 m** (dekor černá mat, délka 2,25 m)

Elementy k profilu S160

(1 ks)

typ	objednací číslo
klip	S160/k
zarážka	S159, S160/z
šablona	S160/š

S159, S160/z
zarážka

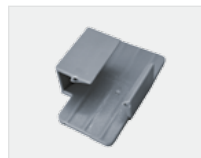

S160/k
klip



S160/š
šablona



Profil S160 lze použít pouze s klipem S160/k.

Množství klipů dle výšky skříně (str. 16), u spodního klipu doporučujeme použít zarážku (zamezuje posunování profilu). Šablona vymezuje správnou vzdálenost klipu S160/k od hrany falešného boku.

● Skladové dekory



zlatá broušená/**ZI**

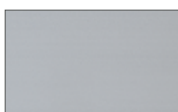

hliník natural/**Nat**



nerez broušený/**Ne**



černá mat/**01**
RAL 9005

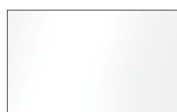

bílá lesk/**02L**
RAL 9016



antracit/**An**
RAL 7016



barva ze vzorníku
RAL, NCS

● Lakování

Montáž S160

Před montáží klipů je potřeba vymezit vzdálenost mezi korpusy skříní.

Pro jednoduché vymezení rozestupu mezi korpusy skříní můžete použít montážní vymezovače (str.16).

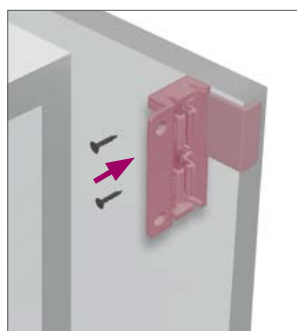
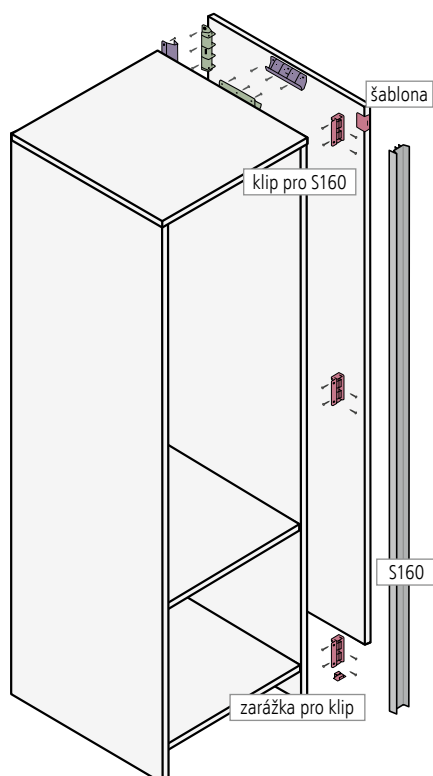

Hrana spodního klipu musí být zarovnaná se spodní hranou korpusu.

Pomocí šablony vyměřte umístění klipu. Přiložte klip S160/k a přišroubujte k falešnému boku. Před přišroubováním spodního klipu na něj zespodu zacvakněte zarážku.

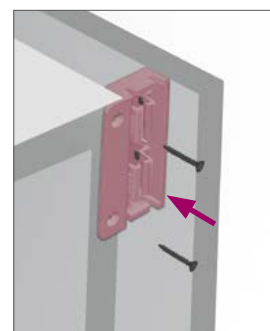

Sesadte falešný bok s korpusem a přišroubujte klip do hrany korpusu.

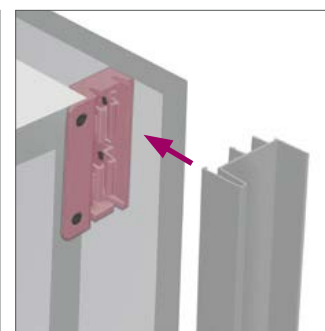

Zacvakněte profil S160 do klipu.



montážní návody



montážní video

Elementy k profilu S159, S160

(1 set)

typ	objednáací číslo
vymezovač	S159, 160/v

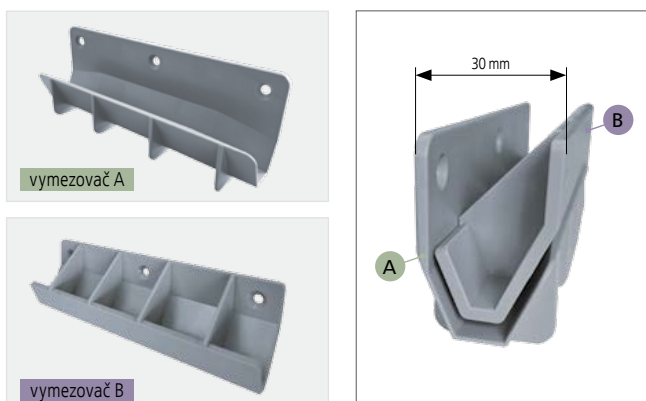

Montáž svislých úchytových profilů

Doporučené množství elementů S159, S160:

- **klip S159/k, s160/k:** 1x pro spodní uchycení
1x pro horní uchycení
1x pro každý další 1 m délky
- **zarážka:** 1x pro každý spodní klip S159/k, S160/k
- **vymezovač:** množství podle počtu klipů,
v případě použití falešného boku – navíc 2 ks
(1 ks nahoře, 1 ks dole) pro zajištění výšky
- **šablona:** 1x pro klip S160/k

1. Přišroubujte vymezovače A a B na falešný bok skříně a na bok korpusu. Oba typy vymezovače se umísťují až ke kraji lamina.

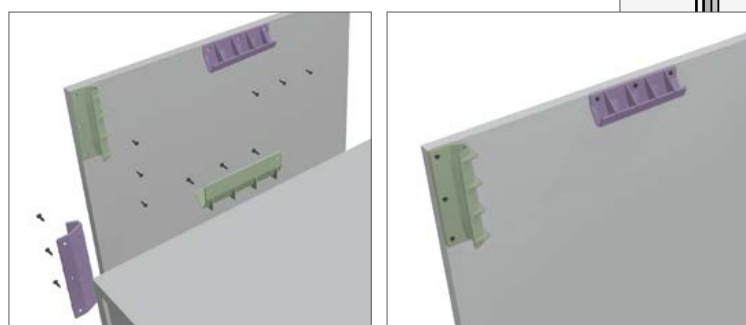
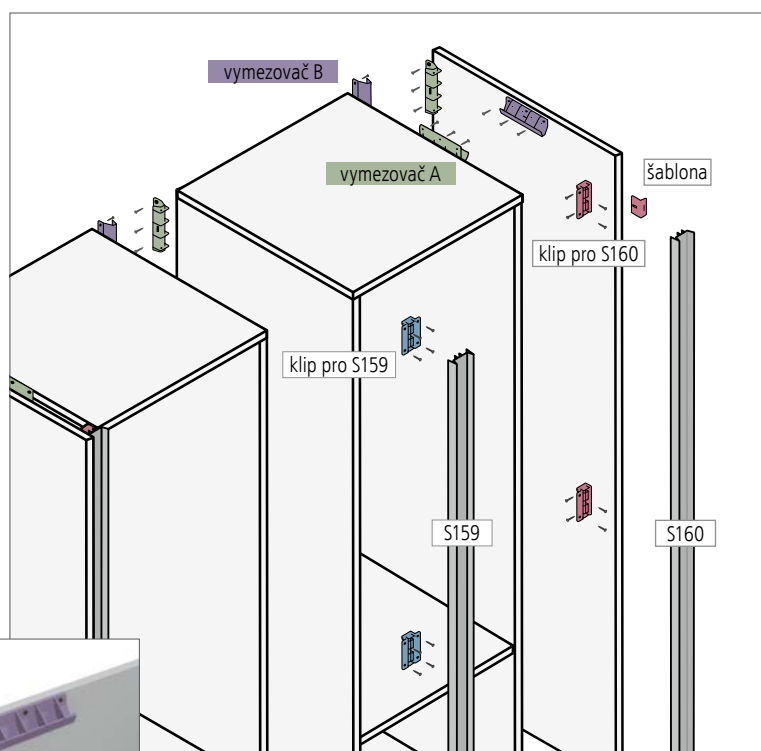

2. Pro montáž profilu S160 přišroubujte klipy S160/k k falešnému boku (více na str. 15).

3. Sesadte falešný bok s korpusem skříně.

4. Klipy S160/k přišroubujte na hranu korpusu (více na str. 15).

5. Pro montáž profilu S159 přišroubujte klipy S159/k k hranám korpusů (více na str. 14).

6. Zacvakněte profily S159 a S160 do umístěných klipů.

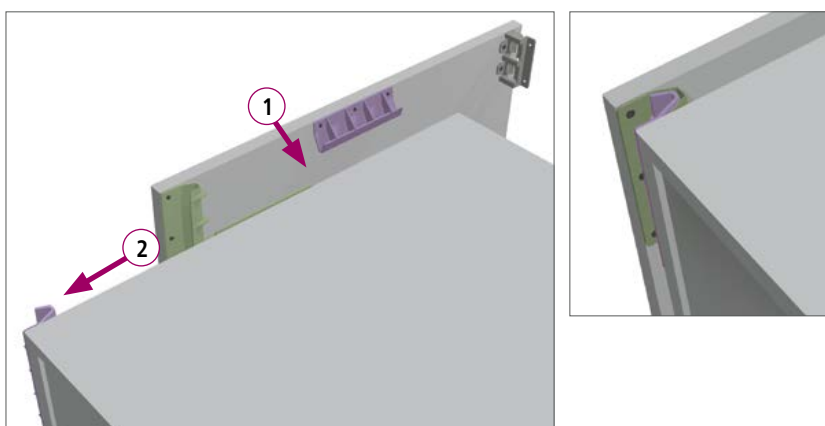

S059/LED úchyťový profil LED oboustranný (středový)

- součástí profilu je LED krytka (difusor)

délka profilu	objednáací číslo
4,5 m	S059/LED/dekor
2,25 m	S059/LED/dekor

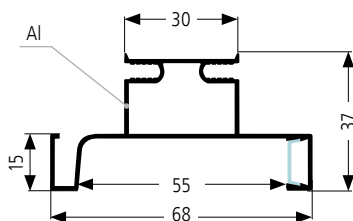

příklad objednáacího čísla: **S059/LED/02L 4,5 m** (dekor bílá lesk, délka 4,5 m)

Montáž profilu S059/LED

Pro vymezení můžete použít naše vymežovače S159, S160/v

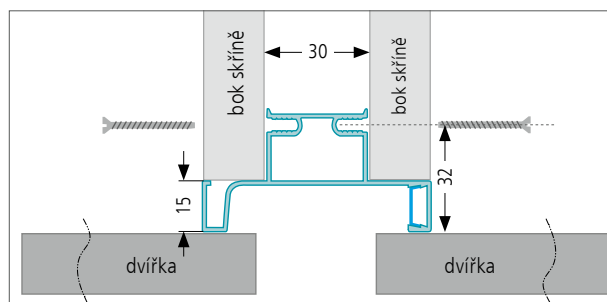
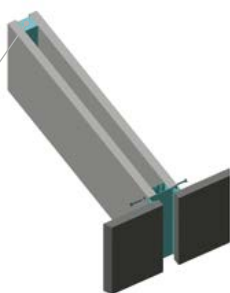

S060/LED úchyťový profil LED jednostranný (krajový)

- součástí profilu je LED krytka (difusor)

délka profilu	objednáací číslo
4,5 m	S060/LED/dekor
2,25 m	S060/LED/dekor

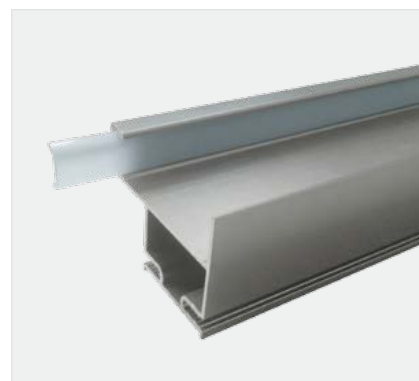
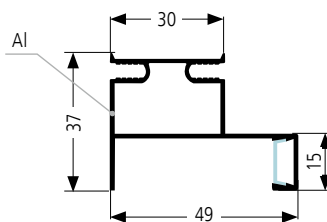

příklad objednáacího čísla: **S060/LED/Ne 2,25 m** (dekor nerez broušený, délka 2,25 m)

Montáž profilu S060/LED

Pro vymezení můžete použít naše vymežovače S159, S160/v

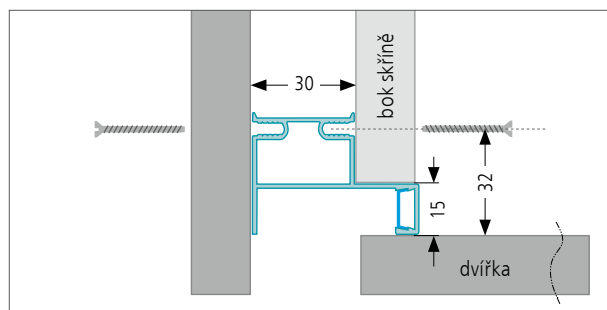
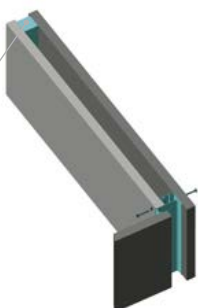

● Skladové dekory S059/LED a S060/LED



nerez broušený/Ne

černá mat/01
RAL 9005

bílá lesk/02L
RAL 9016



montážní návody

S144 montážní profil k S159, S160

(1 ks)

délka profilu	objednáací číslo
597 mm	S144/dekor

● Skladové dekory

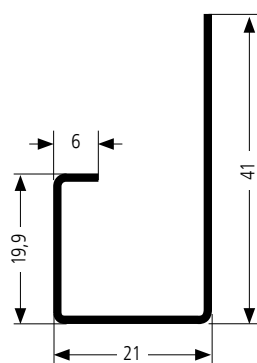

příklad objednáacího čísla: **S144/01** (dekor černá)

Montáž profilu S144 s profilem S159

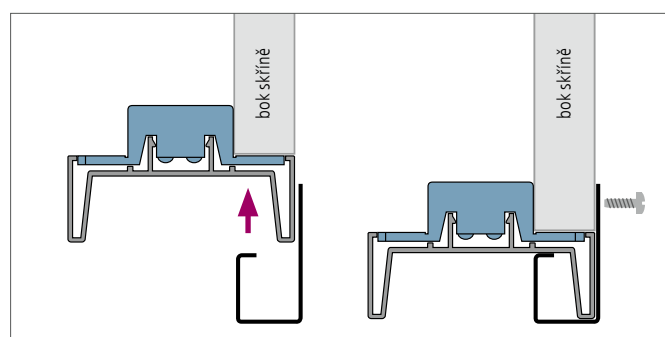

Montáž profilu S144 s profilem S160

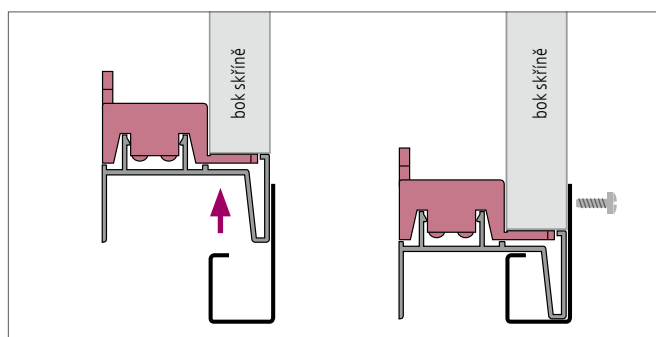

S069 úchyťový profil pro horní skříňky s výklopem

délka profilu	objednáací číslo
4 m	S069/Ne
2 m	S069/Ne
na míru*	S069/Ne

*termín dodání do 3 pracovních dnů

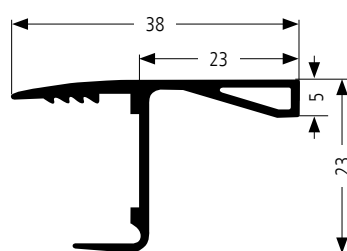

● Skladový dekor



příklad objednáacího čísla: **S069/Ne 2 m** (dekor nerez broušený, délka 2 m)

Montáž a použití profilu S069

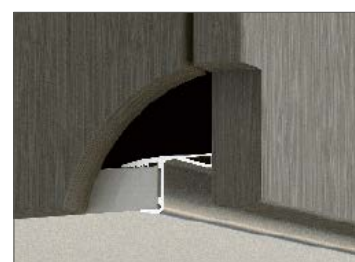
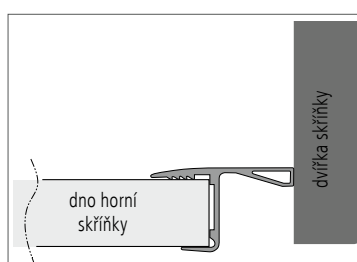
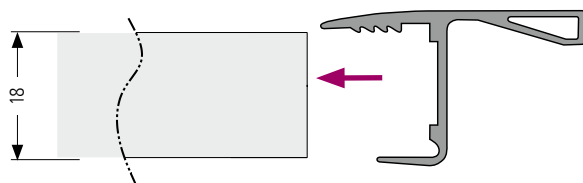

EAL2 úchytový profil LED pro horní skříňky s výklopem

- součástí profilu je LED krytka (difusor)

(délka 3 m)

dekor krytky	objednáací číslo
transparentní	EAL2/dekor profilu/tr
mléčná	EAL2/dekor profilu/ml
černá	EAL2/dekor profilu/01

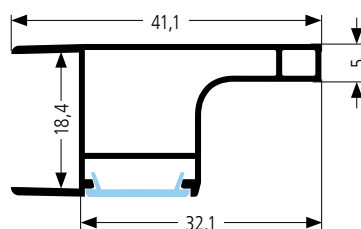

● Skladové dekory



hliník broušený/**Al**



nerez broušený/**Ne**



černá mat/**01**
(RAL 9005)

příklad objednáacího čísla: **EAL2/01/ml** (dekor černá, mléčná krytka/difuzor)

Montáž a použití profilu EAL2

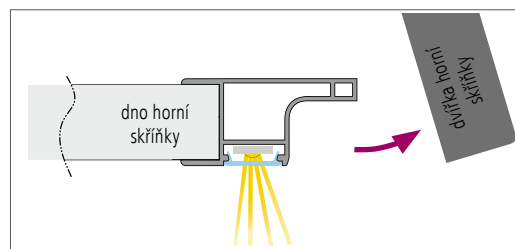
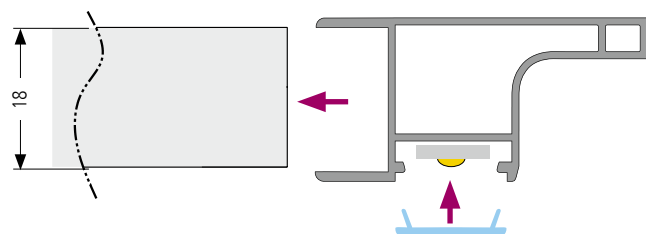

EAL3 úchytový profil LED pro horní skříňky s výklopem

- součástí profilu je PVC těsnění a 2x LED krytka (difusor)

(délka 3 m)

dekor krytky	objednáací číslo
transparentní	EAL3/Al/tr
mléčná	EAL3/Al/ml

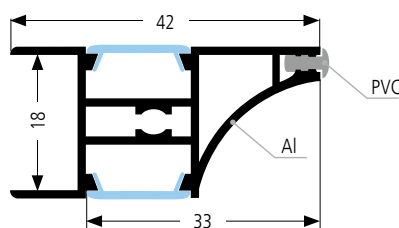

● Skladový dekor



hliník broušený/**Al**

příklad objednáacího čísla: **EAL3/Al/tr** (dekor hliník broušený, transparentní krytky/difuzory)

Montáž a použití profilu EAL3

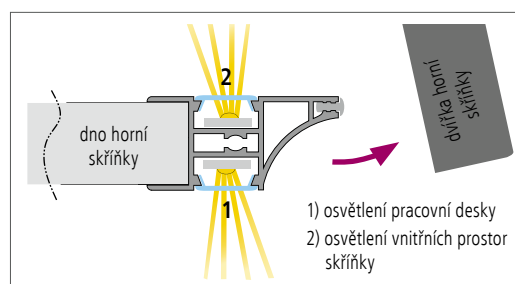
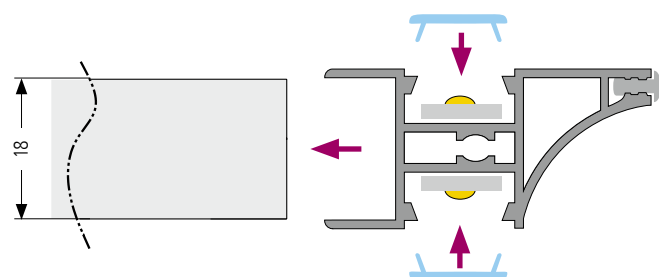

S068 úchytový profil pro horní skříňky s výklopem, k zafrézování

délka profilu	objednací číslo
4 m	S068/dekor
2 m	S068/dekor
na míru*	S068/dekor

*termín dodání do 3 pracovních dnů

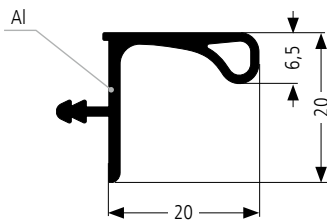

příklad objednáčného čísla: **S068/Nat 4 m** (dekor hliník natural, délka 4 m)

● Skladové dekory



zlatá broušená/**Zl**

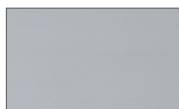

hliník natural/**Nat**

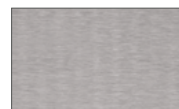

nerez broušený/**Ne**



černá mat/**O1**
(RAL 9005)



bílá lesk/**O2L**
(RAL 9016)



antracit/**An**
(RAL 701)

● Lakování



barva ze vzorníku
RAL, NCS

Montáž a použití profilu S068

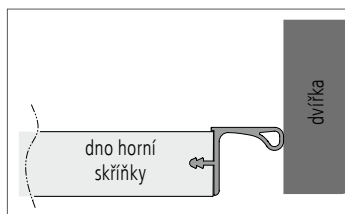
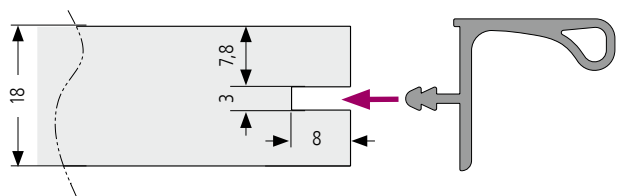

S068/LED úchytový profil LED pro horní skříňky s výklopem, k zafrézování

- součástí profilu je LED krytka (difuzor)

délka profilu	objednací číslo
4 m	S068/LED/dekor
2 m	S068/LED/dekor
na míru*	S068/LED/dekor

*termín dodání do 3 pracovních dnů

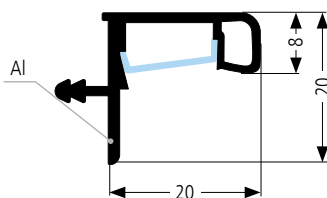

příklad objednáčného čísla: **S068/LED/Zl 624 mm** (dekor zlatá broušená, na míru)

● Skladové dekory



zlatá broušená/**Zl**

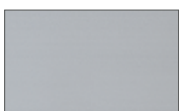

hliník natural/**Nat**



nerez broušený/**Ne**



černá mat/**O1**
RAL 9005

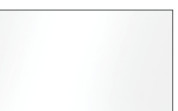

bílá lesk/**O2L**
RAL 9016

● Lakování



barva ze vzorníku
RAL, NCS

Montáž a použití profilu S068/LED

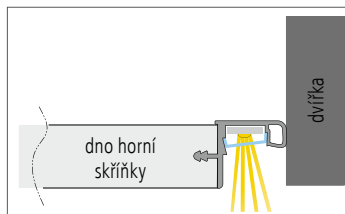
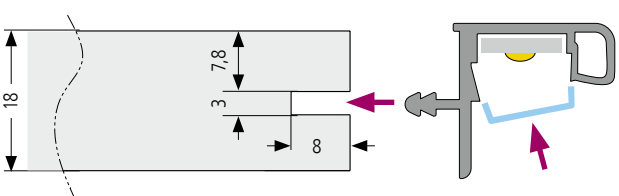

S2512 úchytkový profil k přišroubování

- upevnění vruty na vnitřní stranu dvířek, zásuvek

délka profilu	objednáací číslo
2,9 m	S2512/dekor
na míru*	S2512/dekor

*termín dodání do 3 pracovních dnů

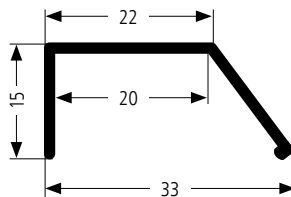

● Skladové dekory



hliník natural/**Nat** nerez broušený/**Ne**

POZOR, rozdílný odstín leštěné hrany a povrchu úchytky!

Příprava na míru:

- dodání na přesný rozměr vč. zaleštěných hran a předvrtání otvorů
- minimální délka profilu 50 mm

příklad objednáacího čísla: **S2512/Ne 650 mm**
(dekor nerez broušený, na míru)

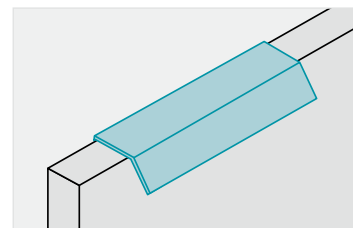

S2519 úchytkový profil k přišroubování

- upevnění vruty na vnitřní stranu dvířek, zásuvek

délka profilu	objednáací číslo
2,9 m	S2519/dekor
na míru*	S2519/dekor

*termín dodání do 3 pracovních dnů

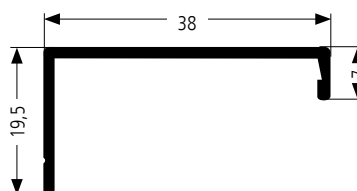

● Skladové dekory



hliník natural/**Nat** nerez broušený/**Ne**

POZOR, rozdílný odstín leštěné hrany a povrchu úchytky!

Příprava na míru:

- dodání na přesný rozměr vč. zaleštěných hran a předvrtání otvorů
- minimální délka profilu 50 mm

příklad objednáacího čísla: **S2519/Al**
(dekor hliník broušený, délka 2,9 m)

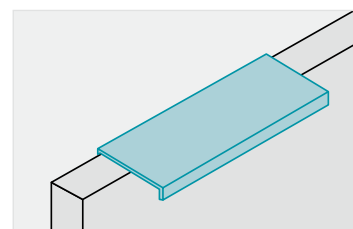

S2506 úchytkový profil k zafrézování

- rozměry frézování: šířka 3 mm, hloubka 12 mm

délka profilu	objednáací číslo
2,9 m	S2506/dekor
na míru*	S2506/dekor

*termín dodání do 3 pracovních dnů

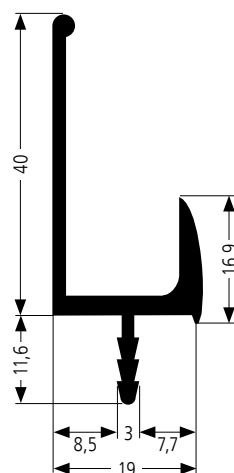

● Skladové dekory



hliník natural/**Nat** nerez broušený/**Ne**

POZOR, rozdílný odstín leštěné hrany a povrchu úchytky!

příklad objednáacího čísla: **S2506/Ne 428 mm**
(dekor nerez broušený, na míru)

Příprava na míru:

- dodání na přesný rozměr vč. zaleštěných hran a odfrézování dřívku (10 mm z každé strany)
- minimální délka profilu 50 mm

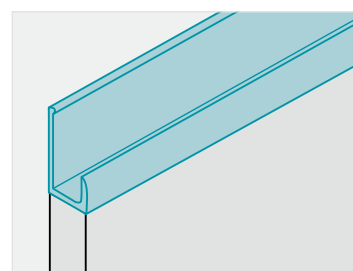



K₂₀ SYSTÉM

moderní a stylový rámový systém

- hliníkový systém pro vytvoření originálních prvků v jakémkoli interiéru
- díky své variabilitě lze sestavit atypické regálové konstrukce, police nebo stoly
- možnost kombinovat s různými typy plošných materiálů, kompaktních desek nebo skleněných polic
- **dobání bez výplní!**

NAŠE UNIKÁTNÍ SLUŽBY:



na míru

- **individuální výroba** konstrukcí podle požadavků



modul

- **typizované sestavy** v předem daných rozměrech



konfigurace

- **konfiguratér** K₂₀ SYSTÉMU



nabídka K₂₀ SYSTÉMU



Profil A – základní

- pro svislé části konstrukcí nebo vodorovné profily bez použití výplně

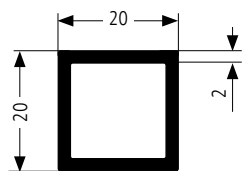

Profil B – pro vnitřní výplně

- pro vodorovné profily s vnitřní (vloženou) výplní

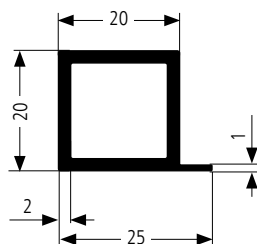
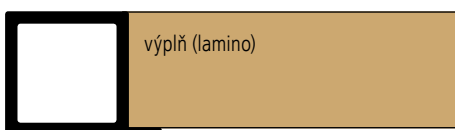

Profil C – pro vnější výplně

- pro vodorovné profily s vnější (naloženou) policí, deskou
- vč. předvrtaných otvorů pro uchycení desky

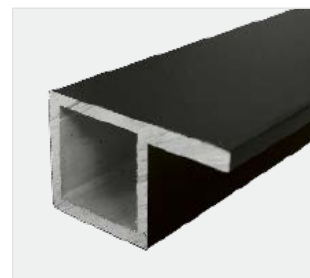
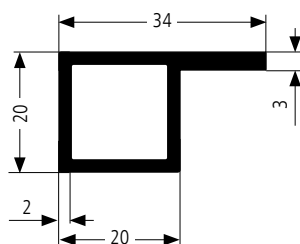
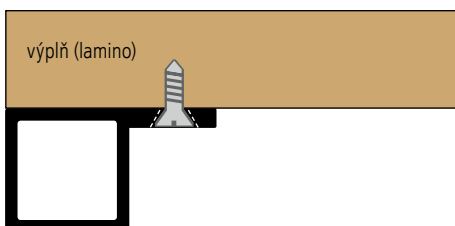

Profil C+ – pro skleněné výplně a jiné výplně

- pro vodorovné profily s vnitřní (vloženou) policí
- pro použití skleněných polic, kompaktních desek...
- vč. podložek v závislosti na tloušťce výplně (více na str. 24)

např.:

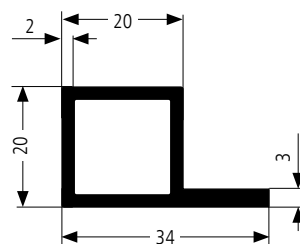
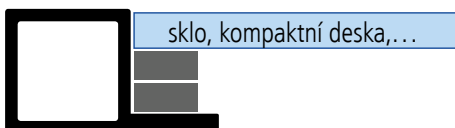

● Skladové dekory



zlatá broušená/**ZI**



hliník broušený/**AI**



černá mat /**01**
(RAL 9005)



bílá polelesk /**02**
(RAL 9016)

Doplňky k profilu A

záslepka

k zakončení svislých profilů



rektifikační nožka plastová

nosnost do 150 kg



pojezdová kolečka 40 mm

s brzdou nebo bez brzdy



rektifikační nožka s Al šroubem

vč. filcové podložky
nosnost do 150 kg



uchycení do stropu

horní zakončení svislých profilů



nakloněná nožka

spodní ukončení šikmých konstrukcí



Doplňky k profilu C+

podložka 5x12 mm se samolepicí fólií

pro sklo 4–6 mm a pro kompaktní desky 12 mm, min. 4 ks/1 police (v závislosti na velikosti police)

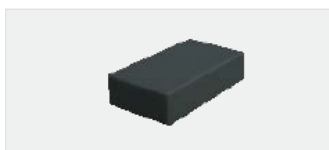

podložka 8 mm samolepicí

pro kompaktní desky 10 mm, min. 4 ks/1 police (v závislosti na velikosti police)



podložka 3 mm samolepicí

pro kompaktní desky 14 mm, min. 4 ks/1 police (v závislosti na velikosti police)

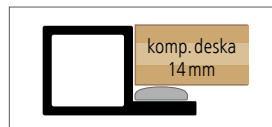
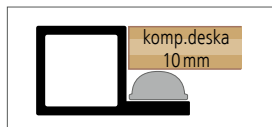
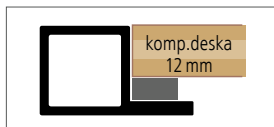
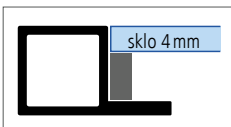

Bajonetové uchycení

- k zavěšení polic nebo menších konstrukcí
- dodáno vč. vrtů a hmoždinek
- **pouze do svislých profilů A**

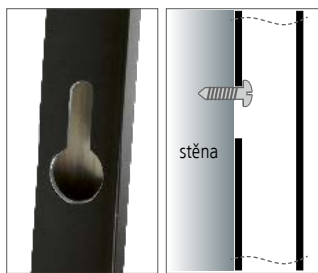

Přímé uchycení

- k zavěšení konstrukcí na stěnu nebo uchycení do stropu
- dodáno vč. vrtů, hmoždinek a krytek
- **lze do všech typů profilů, svislých i vodorovných**



Přímé uchycení svislých výplní

- k uchycení výplní boků nebo zad
- **lze připravit do všech typů profilů**

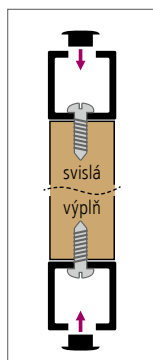

Pro uchycení svislých výplní lze kombinovat všechny typy profilů:

	pro profil A	pro profil B	pro profil C
VARIANTY HORNÍHO UCHYCENÍ			
VARIANTY SPODNÍHO UCHYCENÍ			<p>Pro spodní uchycení profil C nedoporučujeme</p>

MODULY K20 SYSTÉM

- typizované sestavy v předem daných rozměrech
- obsah balení: hliníkové profily na míru (částečně zkompletované), spojky, záslepky, vruty
- **dodání bez výplní**
- termín dodání: do 24 hodin



přehled všech
nabízených modulů

K20/S1/60 konferenční stolek

- vnější rozměry 600x400x600 (š x v x hl)
- pro horní výplň vnější
- **dodání bez výplní**

(1 set)

vnější rozměr (šxvxhl)	objednáací číslo
600 x 400 x 600 mm	K20/S1/60/dekor

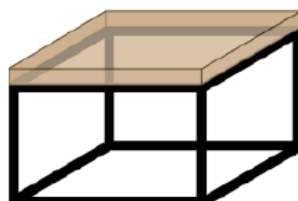

● **Skladový dekor**

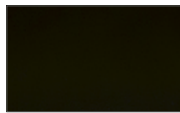

černá mat /01
(RAL 9005)

● **Na objednání** (dodání do 7 pracovních dnů)



zlatá broušená/**ZI**



hliník broušený/**AI**



bílá pololesk /02
(RAL 9016)

K20/P1 nástěnná police

- pro vloženou spodní i horní výplň
- bajonetové uchycení
- **dodání bez výplní**

(1 set)

vnější rozměr (šxvxhl)	objednáací číslo
600 x 250 x 250 mm	K20/P1/60/dekor
800 x 250 x 250 mm	K20/P1/80/dekor



● **Skladový dekor**



černá mat /01
(RAL 9005)

● **Na objednání** (dodání do 7 pracovních dnů)



zlatá broušená/**ZI**



hliník broušený/**AI**



bílá pololesk /02
(RAL 9016)

K20/PR policový rám

- policové konstrukce v různých rozměrech
- jednotlivé velikosti ráků lze navzájem kombinovat a vytvářet rozmanité policové sestavy
- vč. připravených otvorů pro uchycení polic a uchycení rámu ke stěně
- dodáno vč. hmoždinek a vrutů
- **dodání bez výplní**

(1 set)

vnější rozměr (vxhl)	objednáací číslo
350x350 mm	K20/PR1/dekor
680x350 mm	K20/PR2/dekor
1010x350 mm	K20/PR3/dekor

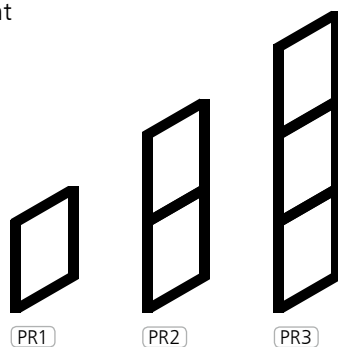

● Skladový dekor



černá mat /01
(RAL 9005)

● Na objednání (dodání do 7 pracovních dnů)



zlatá broušená /ZI



hliník broušený /AI



bílá pololesk /02
(RAL 9016)

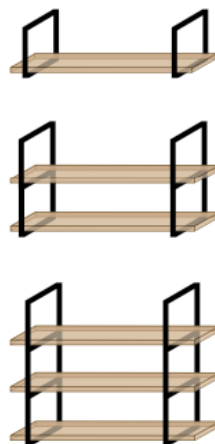

K20 SYSTÉM – zakázková výroba

- **individuální výroba podle konkrétních požadavků**
- na základě zaslaných nákrů zpracujeme cenovou nabídku
- vhodné pro atypické konstrukce
- termín dodání: do 7 pracovních dnů od schválení výkresu

Pro objednání a kalkulaci potřebujeme:

- nákr s vyznačením základních rozměrů
- vyznačení ostatních rozměrů (umístění podpůr, výška noh,...)
- umístění výplně (polic)
- typ uchycení
- dekor

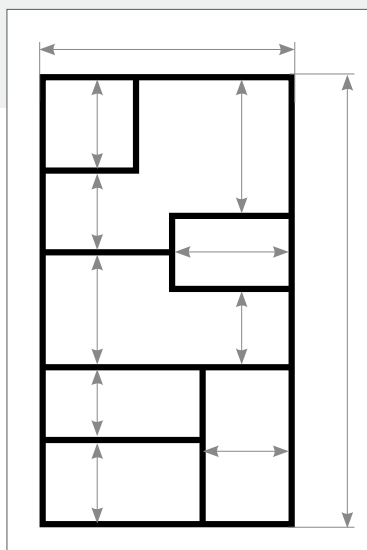



Pro objednávky jednoduchých konstrukcí i typizovaných modulů.



KOOPLAST
plastové profily

Typ konstrukce: **Stojící - bez nožek**

Dekor: **Černá mat., RAL 9005**

BEZ VÝPLNĚ (profil A)
Vnitřní výplň (profil B)
VNĚJŠÍ VÝPLŇ (profil C)

Umístění výplně: **bez výplně** (Levý bok, Pravý bok), **vnitřní výplň** (Dno), **vnější výplň** (Strop, Záda)

Vnitřní výplň dno: **Laminó**

Sestavu dodáváme bez výplně, pouze jako samostatnou konstrukci.

Pokud chcete objednat jen modulové řady, ponechte prosím všechny rozměry prázdné.

Vnější rozměry: **330** (Výška/v [mm]), **800** (Šířka/š [mm]), **200** (Hloubka/h [mm])

Položka objednávky: **K20 SYSTÉM SET** 1 set **2 047,00**

Cenová kalkulace: **2 047,00** + **4 256,00** = **7 103,00**

Stojící - bez nožek

Stojící - s nožkami

Zavěšená
- dodání s bajonetovým nebo přímým uchycením
- vč. vrutů a hmoždinek (bajonetové)
- vč. krytek (přímé uchycení)

Zavěšená - do korpusu
- dodání pouze s přímým uchycením

Položkové rámy
- dodání s bajonetovým nebo přímým uchycením
- vč. vrutů a hmoždinek (bajonetové)
- vč. krytek (přímé uchycení)

možnost zvolit typ (vnitřní nebo vnější) a umístění výplně

Modulové řady - nabídka již hotových modulových řad a pevných rozměrů

Název modulových řad	Obj. číslo	Popis	MJ.	Kč/MJ.	Množství	Objednat
	K20PR1.02	Položkový rám - barva BÍLÁ popis viz barva černá	ks	1,154,00	1.00	<input type="checkbox"/>
	K20PR1.01	Položkový rám - barva ČERNÁ rám o vnějších rozměrech 8.350 x v. 350 mm - 2x přímé uchycení pro upravení spodní police - 1x přímé uchycení pro připevnění na stěnu - vč. krytek	ks	1,110,00	1.00	<input checked="" type="checkbox"/>
	K20PR2.02	FRKO ZOBRAZENOU SESTAVU NUTNĚ CIBLEDNĚT Z KS II	ks	1,942,00	1.00	<input type="checkbox"/>
	K20S180.02	Konferenční stůl - barva BÍLÁ popis viz barva černá	ks	3,619,00	1.00	<input type="checkbox"/>
	K20S180.01	Konferenční stůl - barva ČERNÁ stůlek o rozměrech 8.000 x v. 400 x h. 900 mm - sestava je připravena pro horní vnější výplň	ks	3,148,00	1.00	<input checked="" type="checkbox"/>
	K20S400.02	Koupací stůl - barva BÍLÁ popis viz barva černá	ks	5,049,00	1.00	<input type="checkbox"/>

Kompaktní deska 10 mm

výplň (laminó)
Laminó
- pro laminó 18 mm, laminó není součástí balení

sklo 4 mm
- podložka pro sklo 4 mm, v dekoru konstrukce,
- 4ks / police (v závislosti na velikosti police)
- sklo není součástí balení

sklo 6 mm
- podložka pro sklo 6 mm, v dekoru konstrukce,
- 2xks / police (v závislosti na velikosti police)
- sklo není součástí balení

komp.deska 10 mm
- podložka pro kompaktní desku 10 mm,
- transparentní,
- 4ks / police (v závislosti na velikosti police)
- kompaktní deska není součástí balení

komp.deska 12 mm
- podložka pro kompaktní desku 10 mm,
- v dekoru konstrukce,
- 4ks / police (v závislosti na velikosti police)
- kompaktní deska není součástí balení

komp.deska 14 mm
- podložka pro kompaktní desku 14 mm,
- transparentní,
- 4ks / police (v závislosti na velikosti police)
- kompaktní deska není součástí balení

nabídka předpřipravených typizovaných modulů

místo pro případné poznámky

pro odeslání objednávky je nutné vyplnit všechny položky fakturační adresy

Objednávka

Doplňující k objednávce

Pokud nám chcete cokoli sdělit k vaší objednávce, napište to prosím sem.

Fakturační adresa

Organizace:

Jméno:

Adresa:

PSČ:

Město:

Telefon:

Emailová adresa:

Na výše zadanou emailovou adresu obdržíte potvrzení objednávky.

Dodací adresa

Dodací adresu vyplňte prosím jen v případě pokud se liší od fakturační adresy.



konfigurátor systému K20



SOKLY

kombinace elegance a praktičnosti

- mezi hlavní výhody patří snadná montáž a nenáročná údržba
- součástí soklu je těsnicí lišta zabráňující vniknutí vlhkosti a nečistot pod sokl
- v nabídce **plastové a hliníkové sokly**
- ke všem soklům jsou k dispozici rohové a ukončovací elementy

NAŠE UNIKÁTNÍ SLUŽBY:



výsek
odvětrávání

- příprava **výseků větracích otvorů** pro vestavné spotřebiče



výřez
pod myčku

- příprava **výřezu soklu pod myčku**



lakování

- **lakování** soklů na libovolný dekor RAL nebo NCS



konfigurace

- **konfigurátor** výseků a výřezů soklů



informace o balení a cenách
najdete na našem e-shopu



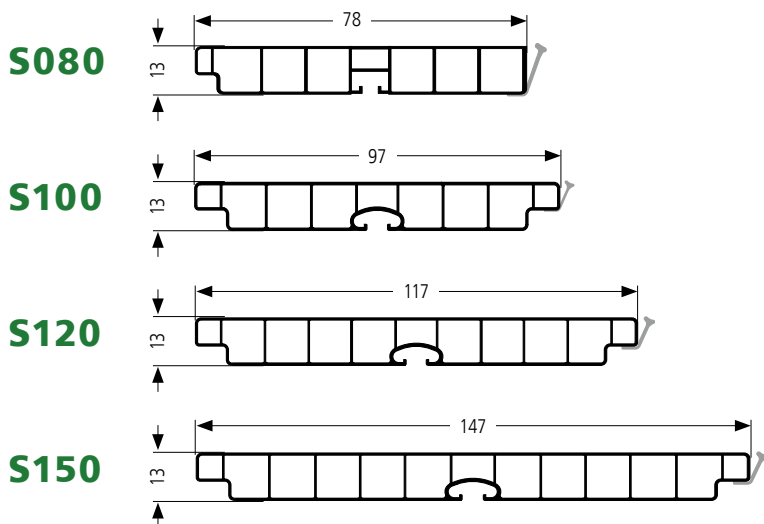

s hliníkovou fólií (délka 4 nebo 2 m)

dekor		S080	S100	S120	S150
	hliník broušený Al	●	●	●	●
	nerez broušený Ne	●	●	●	●

s dřevěnou dýhou (délka 4 nebo 2 m)

dekor		S080	S100	S120	S150
	dýha dub	×	●	×	●

lakované (délka 4 nebo 2 m)

dekor		S080	S100	S120	S150
	RAL, NCS	×	●	●	●

s fólií na objednávku (délka 4 m)

dekor		S080	S100	S120	S150
	bronz Br	×	●	●	●
	plátno 129	×	●	●	●
	mramor Bilbao 337	×	●	●	●
	kovově šedá Egger F461 ST 10 666	×	●	●	●
	šedý kámen 670	×	●	●	●
	betonově šedá 682	×	●	●	●

s fólií (délka 4 nebo 2 m)

dekor		S080	S100	S120	S150
	zlatá Zl	×	●	●	●
	hliník natural Nat	×	●	●	●
	černá mat RAL 9005 01	×	●	●	●
	bílá mat RAL 9010 02	×	●	●	●
	bílá lesk RAL 9016 02L	●	●	●	●
	antracit RAL 7016 An	×	●	●	●
	wenge 010	×	●	×	×
	buk 425	×	●	×	×

(1 ks)

délka soklu	objednáací číslo
4 m	S.../dekor
2 m	S.../dekor/2



● Sokly na objednávku:

- termín dodání 4 až 5 týdnů
- minimální objednávkové množství: 240 m
- na dotaz: možnost dodání rohových a ukončovacích elementů

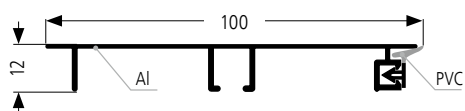
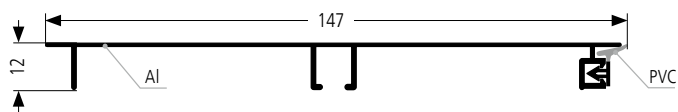
 příklad obj. čísla: **S120/01** (sokl 120 mm, dekor černá mat, délka 4 m)

S101**S151**

(délka 4 m)

dekor		S101	S151
	hliník natural Nat	●	●
	RAL, NCS	●	●

příklad objednáčho čísla: **S101/Nat** (sokl 100 mm, dekor hliník natural)**Elementy k soklům S101, S151**

Lze kombinovat s elementy k plastovým soklům (str. 33)

příklad objednáčho čísla: **S100/i/Nat**

(roh 90° ostrý, výška 100 mm, dekor hliník natural)

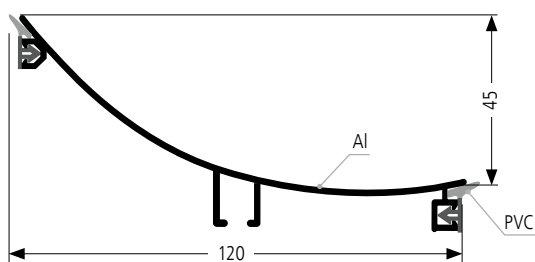
S198

(délka 4 m)

dekor		S198
	nerez broušený Ne	●

objednáč číslo: **S198/Ne** (sokl 120 mm, dekor nerez broušený)

Součástí dodávky je polystyrenová šablona pro krácení soklu.

Elementy k soklu S198● **Skladové dekory** – tm. šedá/74 (r, p), černá (kp)

typ	objednáč číslo	balení
roh vnitřní 90°	S198/r/74	ks
roh vnější 90°	S198/p/74	ks
posuvný klip	S198/kp	ks

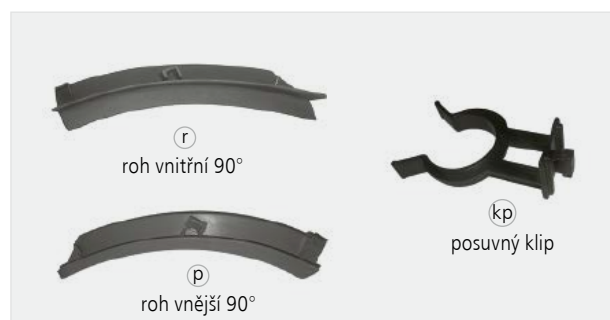

Použití S198



Nabízené dekory

(1 ks)

dekor		S.../i	S.../a	S.../c	S.../s	S.../e
	zlata ZI	●	●	●	● béžová	● béžová
	hlinik natural Nat	●	●	●	●	● šedá
	hlinik broušený Al	●	●	●	●	● šedá
	nerez broušený Ne	●	●	●	●	● šedá
	černá mat RAL 9005 01	●	●	●	●	●
	bílá mat RAL 9010 02	●	●	●	●	●
	bílá lesk RAL 9016 02L	●	●	✗	● bílá mat	● bílá mat
	antracit RAL 7016 An	●	●	●	●	● černá
	wenge 010	●	●	●	● tm. hnědá	● tm. hnědá
	buk 425	●	●	●	● béžová	● béžová
	dýha dub	✗	●	●	✗	● béžová
	RAL, NCS	●	●	●	●	●

Nabízené velikosti

výška soklu	S.../i	S.../a	S.../c	S.../s	S.../e
80 mm	●	✗	●	●	✗
100 mm	●	●	●	●	●
120 mm	●	●	●	●	●
150 mm	●	●	●	●	●

● Roh S.../a 90° oblý – na objednání:

- termín dodání do 5 týdnů
- minimální objednávkové množství:
 - pro výšku 100 mm – 152 ks
 - pro výšku 120 mm – 128 ks
 - pro výšku 150 mm – 100 ks

příklad objednáčích čísla: **S150/a/dub** (výška rohu 150 mm, dekor dýha dub)

Profily v metráži

Profil „i“ a „c“ lze dodat i v délce 4 m (rozměrujeme po 1 m).

S.../i

roh soklu 90° ostrý
vnitřní + vnější

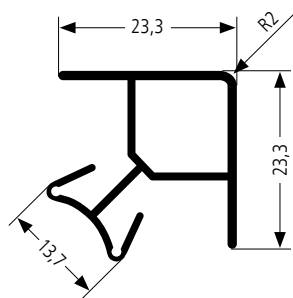

S.../a

roh soklu 90° oblý
vnitřní + vnější

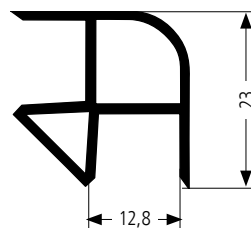

S.../c

roh soklu 135°
vnitřní + vnější

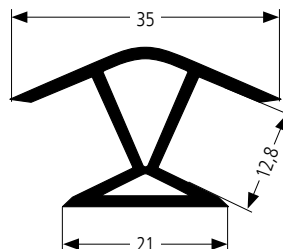

S.../s

spojka

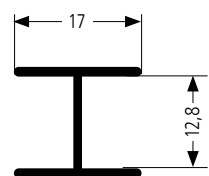





S.../e

koncovka



Nabízené dekory

(1 ks)

dekor		S.../F1	S.../F2	S.../v
	hliník natural Nat	●	×	×
	hliník broušený Al	×	●	●
	nerez broušený Ne	●	●	●
	RAL, NCS	●	×	×

Nabízené velikosti

velikost	S.../F1	S.../F2	S.../v
80 mm	×	●	×
100 mm	●	●	●
120 mm	●	●	×
150 mm	●	●	×

příklad objednáčho čísla: **S100/v/Ne**
(výška rohu 100 mm, dekor nerez broušený)

S.../F1

roh flexibilní 0° až 270°
vnitřní + vnější

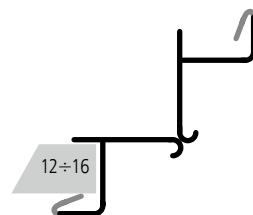
S.../F2

roh flexibilní -90° až 270°
vnitřní + vnější

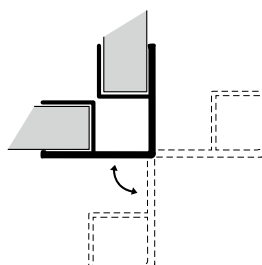
S.../v

roh variabilní -90° až 180°
vnitřní + vnější

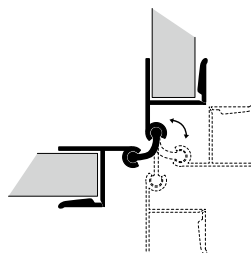

S100/smart – smart klip

- praktický element pro uchycení LED profilu a osvětlení soklu, usnadní demontáž soklu
- doporučujeme kombinovat s profilem EAI4 (str. 64)

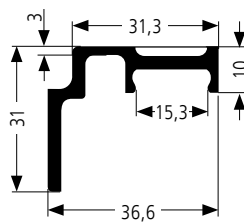

(1 ks)

dekor	objednáací číslo
mléčná	S100/smart

Použití elementu S100/smart

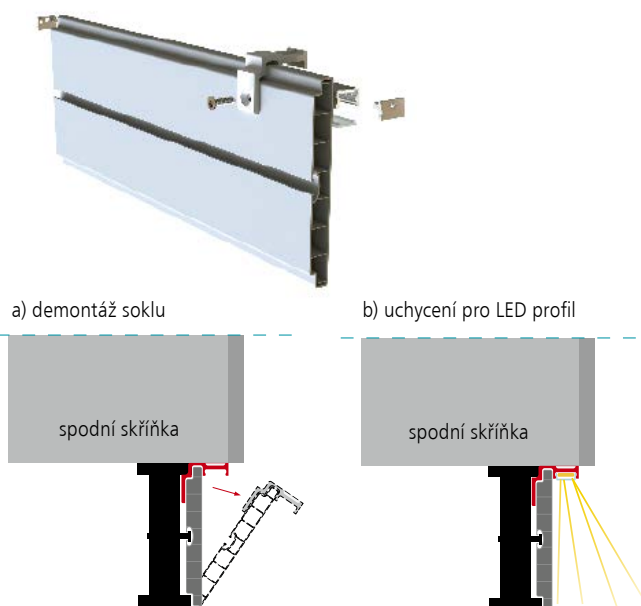

S100/R, S150/R – ohyb soklu

- designové řešení soklu pro atypické skříňky

(1 ks)

dekor	S100/R	S150/R
hliník broušený Al	●	●
nerez broušený Ne	●	●

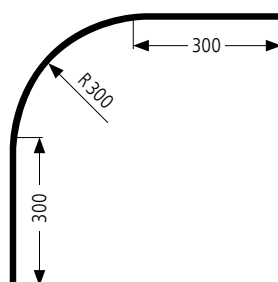

Použití S100/R, S150/R



S.../n/2 – rektifikační noha **dvoudílná**

(1 ks)

pro sokl	rozsah	průměr střední části	dekor	objednací číslo
80 mm	73–92 mm	28 mm	černá	S080/n/2
100 mm	93–112 mm			S100/n/2
120 mm	113–132 mm			S120/n/2
150 mm	143–162 mm			S150/n/2

**S.../n/3** – rektifikační noha **třídílná**

(1 ks)

pro sokl	rozsah	průměr střední části	dekor	objednací číslo
80 mm	—	28 mm	černá	×
100 mm	96–165 mm			S100/n/3
120 mm	—			×
150 mm	137–170 mm			S150/n/3

**S100/o** – otočný klip pro rektifikační nohy

(1 ks)

pro rektifikační nohy o průměru	dekor	objednací číslo
27–30 mm	černá	S100/o

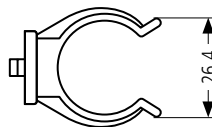
**S100/kv** – otočný velký klip pro rektifikační nohy

(1 ks)

pro rektifikační nohy o průměru	dekor	objednací číslo
32–35 mm	černá	S100/kv

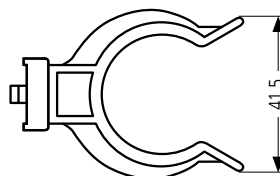
**S100/d** – destička pro klip pro montáž do dřevěných soklů

(1 ks)

dekor	objednací číslo
černá	S100/d



VÝSEK ODVĚTRÁVÁNÍ

- příprava větracích otvorů přímo do soklu
- umístění a velikost výseku dle zadání
- provedení:
 - jednořadé výseky A1, B1, C1 – lze umístit v horní i spodní části soklu
 - dvouřadé výseky A2, B2, C2
- jednoduché a přesné objednání díky **konfigurátoru výseků do soklu**

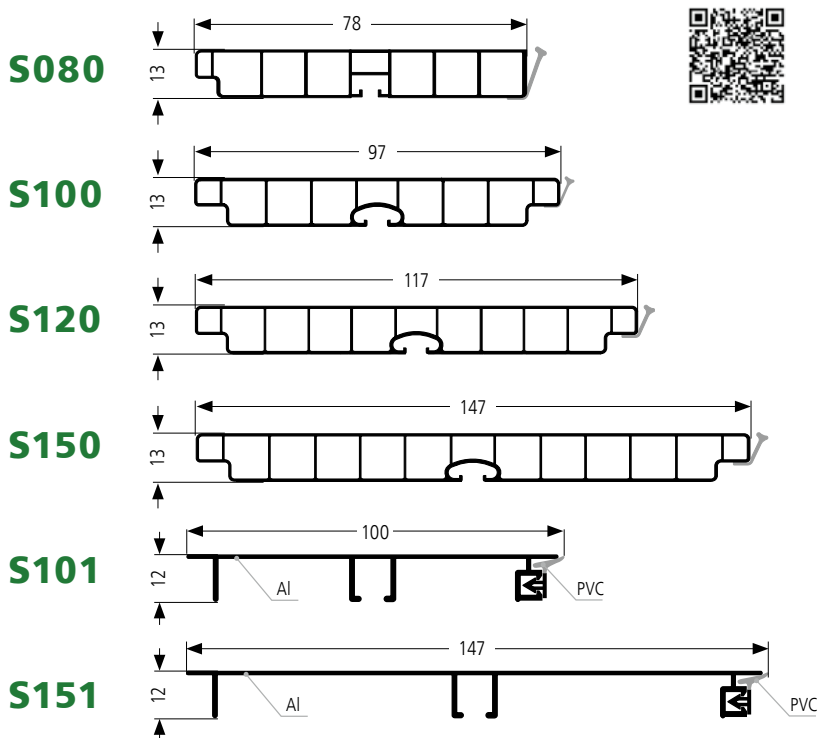

typ výseku	S080	S100	S120	S150	S101	S151
A1	●	●	●	●	●	●
A2	✗	●	●	●	●	●
B1	●	●	●	●	✗	✗
B2	✗	●	●	●	✗	✗
C1	●	●	●	●	✗	✗
C2	✗	●	●	●	✗	✗

termín dodání: **do 4 pracovních dnů** od objednání

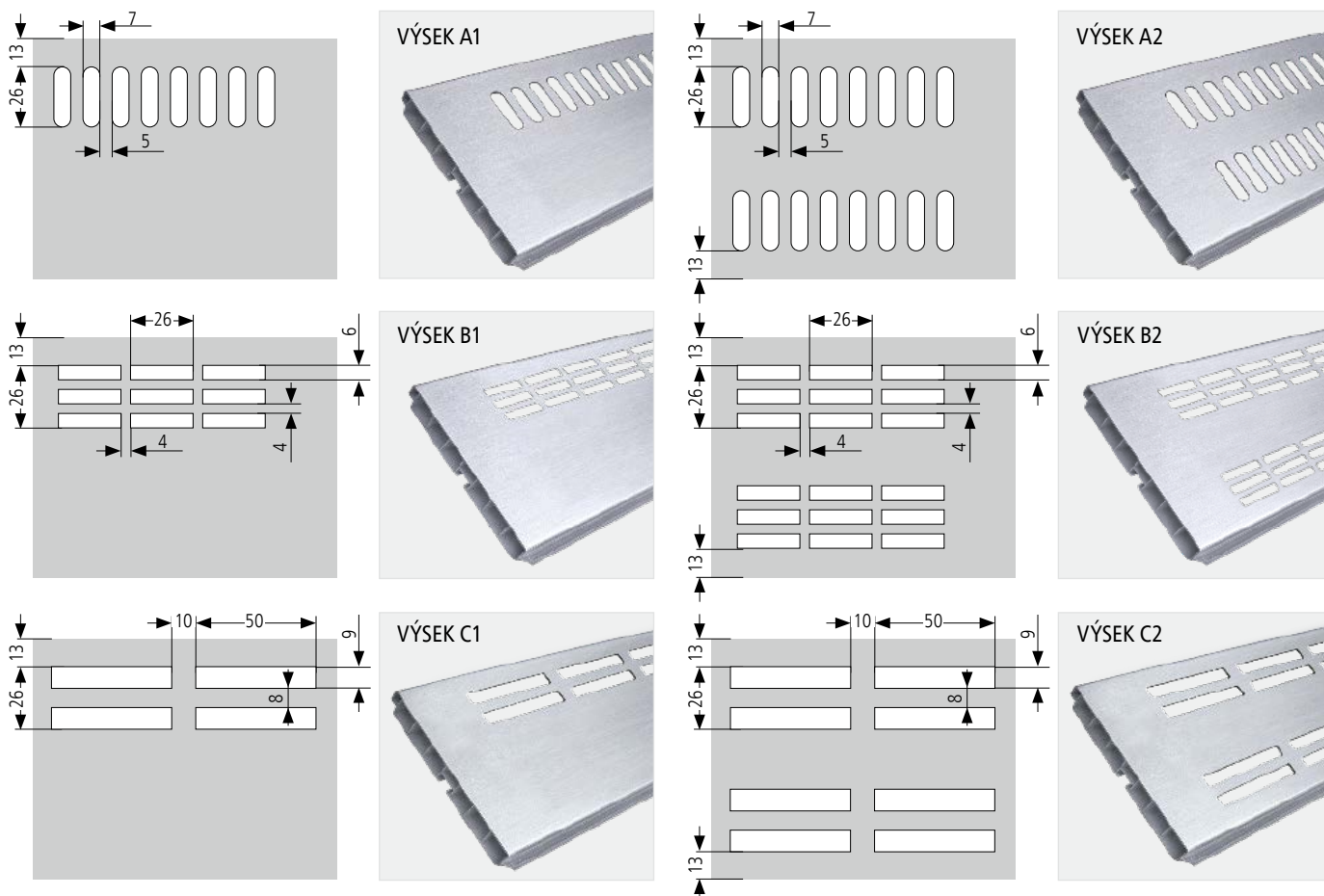

VÝŘEZ – na míru do soklu v délce 4 m

- úprava soklu pod myčku, umístění a velikost výřezu dle zadání
- provedení:
 - pro myčku 450 mm
 - pro myčku 600 mm
- jednoduché a přesné objednání díky **konfiguratoru výřezu do soklu**



S080

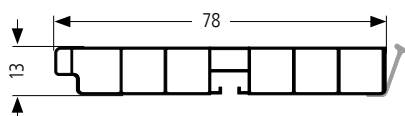

S100

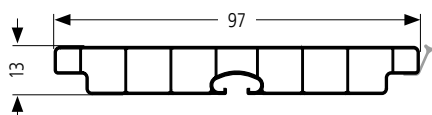

S120

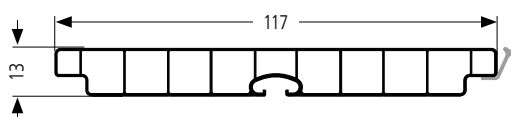

S150

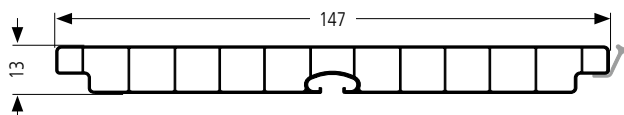

pro myčku	S080	S100	S120	S150
450 mm	●	●	●	●
600 mm	●	●	●	●

termín dodání: **do 4 pracovních dnů** od objednání

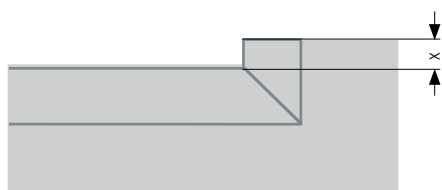

hloubka výřezu x: od 15 do 41 mm

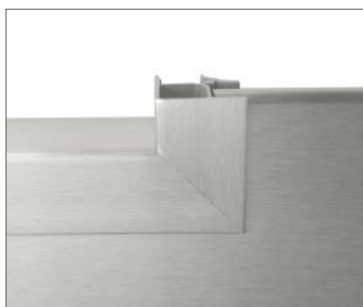

Použití výseku a výřezu do soklu



MODUL soklu s výsekem

- pro skříňky o vnější šířce 600 mm
- předpřipravený sokl s výsekem B1
- délka soklu 575 mm, výsek v délce 450 mm, 2x spojka

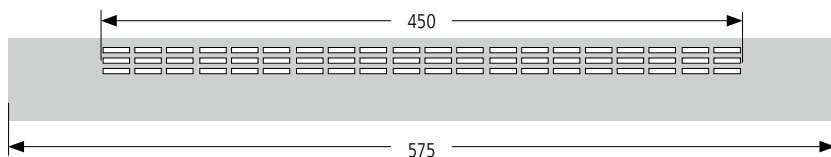

(1 ks)

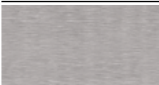
dekor		výška	dostupnost	objednáací číslo
	hliník broušený Al	100 mm	●	S100/MB1/Al
		150 mm	●	S150/MB1/Al
	nerez broušený Ne	100 mm	●	S100/MB1/Ne
		150 mm	●	S150/MB1/Ne









příklad objednáacího čísla: **S150/MB1/Ne**
(sokl o výšce 150 mm, výsek B1, dekor nerez broušený)

MODUL výřez pod myčku

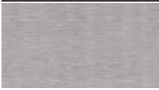
- předpřipravené profily pro olemování výřezu soklu:
- vodorovný profil dle šířky myčky, 2 ks svislého olemování

(1 ks)

dekor		šířka myčky	dostupnost	objednáací číslo
	hliník natural Nat	450 mm	●	Mvyrez/450/Nat
		600 mm	●	Mvyrez/600/Nat
	hliník broušený Al	450 mm	●	Mvyrez/450/Al
		600 mm	●	Mvyrez/600/Al
	nerez broušený Ne	450 mm	●	Mvyrez/450/Ne
		600 mm	●	Mvyrez/600/Ne
	černá mat RAL 9005 01	450 mm	●	Mvyrez/450/01
		600 mm	●	Mvyrez/600/01
	bílá mat RAL 9010 02	450 mm	●	Mvyrez/450/02
		600 mm	●	Mvyrez/600/02
	bílá lesk RAL 9016 02L	450 mm	●	Mvyrez/450/02L
		600 mm	●	Mvyrez/600/02L
	antracit RAL 7016 An	450 mm	●	Mvyrez/450/An
		600 mm	●	Mvyrez/600/An

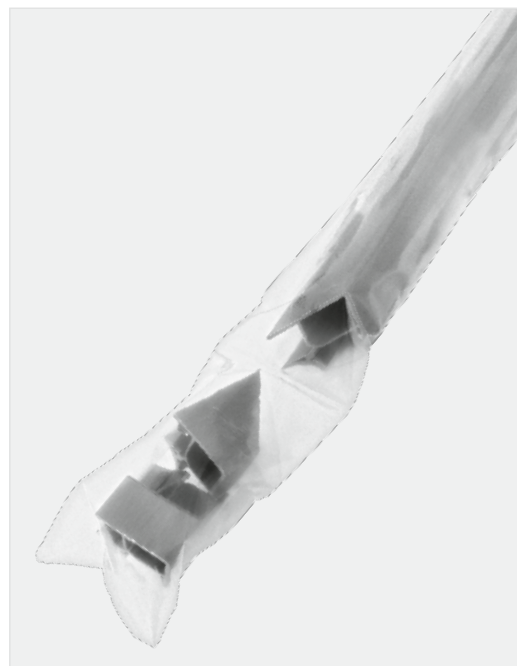

příklad objednáacího čísla: **Mvyrez450/Nat**
(modul pod myčku šířky 450, dekor hliník natural)

Příprava soklu pro výřez

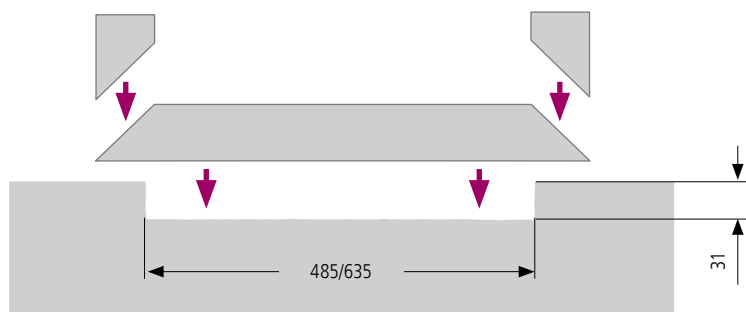

- dle potřeby upravte svislé olemování na požadovanou výšku výřezu
- olemování je nutné k soklu přilepit (doporučujeme tavnou pistoli)

Rychlá a přesná forma on-line objednávky na www.kooplast.cz



KOOPLAST
plastové profily

Druh objednávky: Sokl s výsekem

Sokl: S100 Plastový sokl 100 mm

Dekor: Ne Nerez broušený

Výšek: Výšek B1 (cena: 379,00,- Kč/výsek)
Za každý další započatý metr výseku +80,00 Kč.

Uměstění výseku: zprava

Tabulka rozměrů výseku:

Výšek č.	x [mm]	y [mm]
1	446	600
2	446	1250
3		

Sokl s výsekem

- Sokl s výsekem
- Sokl s výřezem pod myčku
- Sokl s výsekem i výřezem pod myčku

S080 Plastový sokl 80 mm

S100 Plastový sokl 100 mm

S120 Plastový sokl 120 mm

nabídka dekorů pro vybraný typ soklu

výběr typu výseku

Doplňky k vybranému soklu

Obj. číslo	Název	M.j.	Kč / M.j.	Množství	Objednat
S100/smart	SMART klip (pro osvětlení soklu nebo snadnou demontáž ...)	ks	32,00	6,00	<input checked="" type="checkbox"/>
S100/rNe	mřížní Anodirol 90°	ks	48,00	2,00	<input checked="" type="checkbox"/>
S100/rNe	mřížní Anodirol 135°	ks	48,00	1,00	<input type="checkbox"/>
S100/r	točcovka soklu	ks	19,00	1,00	<input type="checkbox"/>

Cenná kalkulace: 668,00 + 758,00 + 0,00 + 290 = 1716,00

Ceny jsou bez DPH a dopravy.
Na uvedené ceny se vztahují obchodní slevy.
Termín expedice - do 4 pracovních dnů od odeslání objednávky.

x - délka výseku, y - umístění výseku (min. 30 mm). Maxi

Zadejte prosím rozměry x, y

Výšek č.	x [mm]	y [mm]
1	446	600
2	446	1250
3	416	
	446	
	476	

volitelné doplňky pro vybraný typ soklu

pro odeslání objednávky je nutné vyplnit všechny položky fakturační adresy

Objednávka

Fakturační adresa

Organizace: název organizace

Jméno: jméno a příjmení

Adresa: ulice č. 123

poč.: 123 00

Město: Město

Telefon: 123456789

Emailová adresa: abcd@abcd.cz

Na výše zadanou emailovou adresu obdržíte potvrzení objednávky.

Dodací adresa

Dodací adresu vyplňte prosím jen v případě pokud se liší od fakturační adresy.

Doplňková k objednávce

Pokud nám chcete sdělit k Vaší objednávce, napište to prosím sem.

Odeslat závaznou objednávku

místo pro případné poznámky

Rychlá a přesná forma on-line objednávky na www.kooplast.cz



KOOPLAST
plastové profily

Druh objednávky: Sokl s výřezem pod myčkou

Sokl: S120 Plastový sokl 120 mm

Dekor: Al Hliník broušený

Výřez pod myčkou
Výřez: Pro myčku 600 mm (cena: 440,00,- Kč/výřez)

Umístění výřezu: zprava

Rozměry výřezu:

a [mm]: 200
c [mm]: 15 doporučujeme 15 mm

Sokl s výřezem pod myčkou
Sokl s výsekem
Sokl s výřezem pod myčkou
Sokl s výsekem i výřezem pod myčkou

S100 Plastový sokl 100 mm
S120 Plastový sokl 120 mm
S150 Plastový sokl 150 mm

Doplňky k vybranému soklu

Obj. číslo	Název	M.j.	Kč/M.j.	Množství	Objednat
S120Al	Plastový sokl 120 mm	ks	713,00	1,00	<input type="checkbox"/>
S100smart	SMART klip (pro osvětlení soklu nebo snadnou demontáž...)	ks	32,00	1,00	<input type="checkbox"/>
S120rAl	vnitřní hréšči roh 90°	ks	60,00	1,00	<input type="checkbox"/>
S120cAl	vnitřní hréšči roh 135°	ks	60,00	1,00	<input type="checkbox"/>
S120lAL	ostrv vnitřní hréšči roh 90°	ks	60,00	1,00	<input type="checkbox"/>

Canová kalkulace: 715,00 + 0 + 440,00 + 0,00 = 1156,00
Sokl(y) Výsek(y) Výřez Dopřítky Celkem v Kč bez DPH

Ceny jsou bez DPH a dopravy.
Na uvedené ceny se vztahují obchodní slevy.
Termín expedice - do 4 pracovních dnů od odeslání objednávky.

nabídka dekorů pro vybraný typ soklu

výběr typu výřezu

zadání rozměrů výřezu:
a = umístění výřezu, c = hloubka výřezu

volitelné doplňky pro vybraný typ soklu

Objednávka

Fakturační adresa

Organizace: název organizace

Jméno: jméno a příjmení

Adresa: ulice č. 123

PSČ: 123 00

Město: Město

Telefon: 123456789

Emailová adresa: abcd@abcd.cz

Na výše zadanou emailovou adresu obdržíte potvrzení objednávky.

Dodací adresa

Dodací adresu vyplňte prosím jen v případě pokud se liší od fakturační adresy.

Doplňki k objednávce

Pokud nám chcete kalkulaci sdělit k Vaší objednávce, napište to prosím sem.

Odeslat závaznou objednávku

pro odeslání objednávky je nutné vyplnit všechny položky fakturační adresy

místo pro případné poznámky

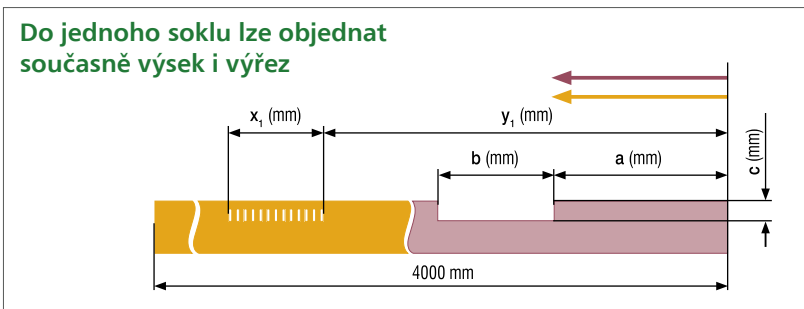

konfigurator výseků a výřezů do soklů



TĚSNICÍ PROFILY

variabilita rozměrů a dekorů

- díky integrovanému těsnění zamezují vniknutí vody a zapadávání nečistot za pracovní desku, vyrovnávají drobné nerovnosti zdí
- profily je možné doplnit ukončovacími a rohovými elementy

UNIVERZÁLNÍ HLINÍKOVÉ L PROFILY (str. 50)

- hliníkové profily pro univerzální použití – např. ochrana rohů, nášlapy na schody, spojení ploch v rozích,...

PROFILY PRO ZÁDOVÉ PANELE (str. 51)

- doplnění klasického silikonového spoje pracovní a zádové desky o designový prvek
- chrání silikonový spoj proti vydrolení
- lze použít i pro rohové spojení zádových desek i pro sklo 8 mm

NAŠE UNIKÁTNÍ SLUŽBY:



- **lakování** hliníkových profilů na libovolný dekor RAL nebo NCS



informace o balení a cenách najdete na našem e-shopu



L20

(délka 4 m nebo 2 m)

dekor těsnění	délka profilu	objednáací číslo
šedá	4 m	L20/03/dekor
	2 m	L20/03/dekor/2
transparent	4 m	L20/tr/dekor
	2 m	L20/tr/dekor/2

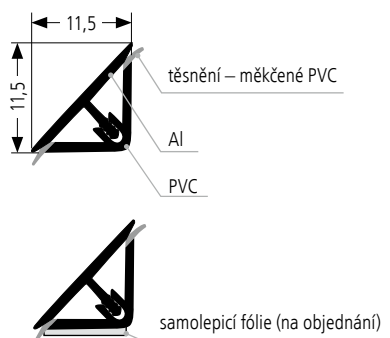

● Skladové dekory



- **Na objednání** – termín dodání dekorů na objednání: 10 týdnů od objednání
- minimální objednávkové množství: 200 m
- na dotaz: možnost dodání rohových a ukončovacích elementů

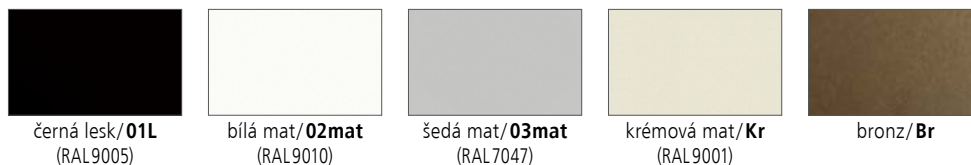

● Lakované



barvy ze vzorníku
RAL, NCS

příklad objednáacího čísla: **L20/tr/An** (transparentní těsnění, dekor antracit, délka 4 m)

Elementy k profilu L20

- **Skladové dekory** – zlatá/ZI, černá/01, bílá/02, sv. šedá/03, tm. šedá/74, antracit/An
- **Lakované** – do 3 týdnů – lakované elementy lze objednat pouze s profily

typ	objednáací číslo	balení
set elementů	L20/s2/dekor	set
roh vnitřní 90°	L20/r/dekor	ks
roh vnější 90°	L20/p/dekor	ks
roh vnitřní 135°	L20/v/dekor	ks
záslepka	L20/z/dekor	ks



(set elementů: 1x roh vnitřní 90°, 1x roh vnitřní 135°, 1x roh vnější 90°, 2x záslepka)

příklad objednáacího čísla: **L20/r/01** (roh vnitřní, dekor černá)

Výhody profilu L20

usnadnění montáže

spodní část vč. předvrtaných otvorů pro vruty, vruty jsou součástí dodání



těsnění

těsnící jazyčky z měkčeného PVC pro dokonalé přilnutí k povrchu

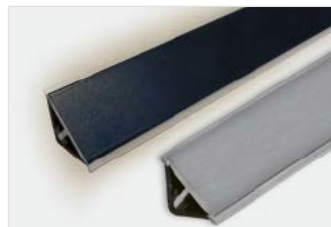

variabilita

díky rohu 135° lze profil L20 použít i pro atypické tvary kuchyní, barů apod.



samolepicí fólie

všechny varianty profilů L20 lze dodat se samolepicí fólií, která umožní snazší montáž

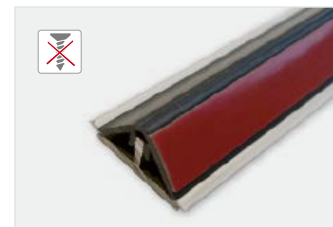

L11

(délka 4 m)

objednáací číslo	L11/dekor
------------------	------------------

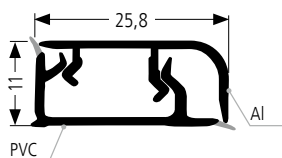

● Skladové dekory



hliník natural/**Nat**



hliník broušený/**AIB**



nerez broušený/**Ne**

● Lakované



barvy ze vzorníku
RAL, NCS

příklad objednáacího čísla: **L11/AIB** (dekor hliník broušený)

Elementy k profilu L11

- **Skладové dekory** – hliník natural/**Nat**, hliník lesklý/**AI**, nerez lesklý/**Ne**, šedá/**03**
- **Lakované** – do 3 týdnů – **lakované elementy lze objednávat pouze s profily**

(1 set)

typ	objednáací číslo
set elementů pro použití na stojato	L10/s/dekor
set elementů pro použití na ležato	L11/s/dekor
set elementů pro použití na ležato	L11/s2/dekor

Nabízené dekory

dekor	L10/s	L11/s	L11/s2
hliník natural/ Nat	●	●	●
hliník lesklý/ AI	✗	✗	✗
nerez lesklý/ Ne	●	●	●
šedá/ 03	●	●	●



příklad objednáacího čísla: **L10/s/03** (set na stojato, dekor šedá)

Použití elementů k profilu L11

- u **L11/s**: nutná úprava profilů **L11 na 45°**
- u **L10/s** a **L11/s2**: bez nutnosti úpravy profilů **L11**

roh s použitím L11/s
vnější naležato



roh s použitím L10/s
vnější nastojato



roh s použitím L11/s2
vnější



vnitřní naležato



vnitřní nastojato



vnitřní



L220

(délka 4 m)

objednáací číslo	L220/dekor
------------------	-------------------

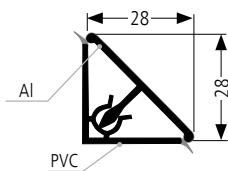

● Skladové dekory

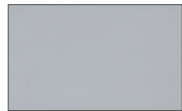
 hliník natural/**Nat**

 nerez broušený/**Ne**

● Lakované

 barvy ze vzorníku
RAL, NCS

 příklad objednáacího čísla: **L220/Nat** (dekor hliník natural)

Elementy k profilu L220

- **Skladové dekory** – hliník lesklý/**Al**, nerez lesklý/**Ne**, sv. šedá/**03**, tm. šedá/**74**
- **Lakované** – do 3 týdnů – **lakované elementy lze objednávat pouze s profily**

(1 set)

objednáací číslo	L220/s/dekor
------------------	---------------------

 příklad objednáacího čísla: **L220/s/03** (dekor sv. šedá)

TĚSNICÍ PROFILY PLASTOVÉ

L230

(délka 4 m)

objednáací číslo	L230/Ne
------------------	----------------

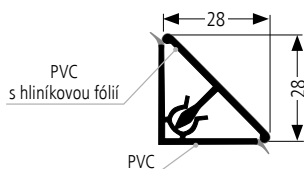

● Skladový dekor

 nerez broušený/**Ne**

Elementy k profilu L230

- **Skladové dekory** – nerez lesklý/**Ne**, tm. šedá/**74**

(1 set)

objednáací číslo	L220/s/dekor
------------------	---------------------

 příklad objednáacího čísla: **L220/s/Ne** (dekor nerez lesklý)

L32

(délka 4,2 m)

objednací číslo	L32/tr
-----------------	---------------

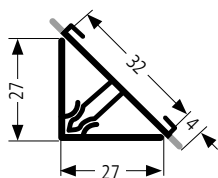

- **Skladový dekor** – transparentní/tr

**Elementy k profilu L32**

- **Skladové dekory** – bílá/02, šedá/03, tm. hnědá/04, béžová/13

(1 set)

objednací číslo	L32/s/dekor
-----------------	--------------------

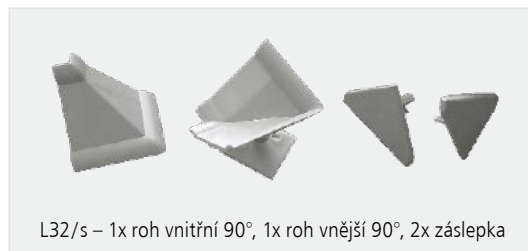
příklad objednacího čísla: **L32/s/02** (dekor bílá)**L40 s hliníkovou fólií**

(délka 4 m)

objednací číslo	L40/Ne
-----------------	---------------

- **Skladový dekor**

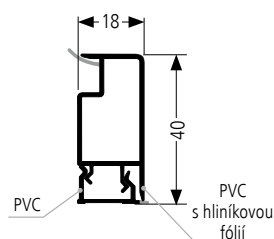

nerez broušený/Ne

**Elementy k profilu L40**

- **Skladový dekor** – nerez broušený/Ne

(1 set)

typ	objednací číslo
set elementů – vnitřní	L40/a/Ne
set elementů – vnější	L40/b/Ne

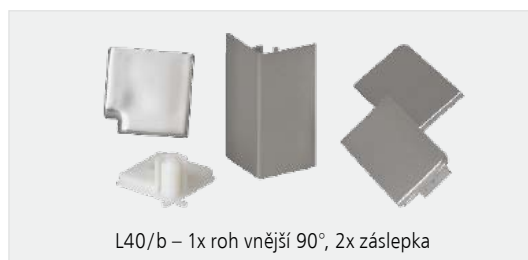
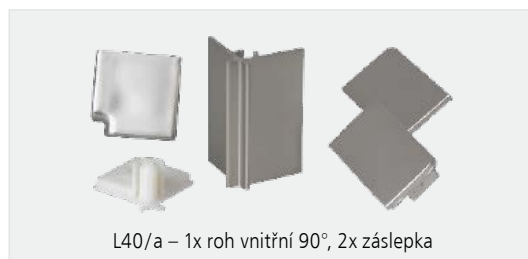
příklad objednacího čísla: **L40/b/Ne** (set s rohem vnějším)

L15/A

- těsnění ve stejném dekoru jako profil
(pro dekor černá a bílá; pro dekor hliník a nerez je těsnění šedé)

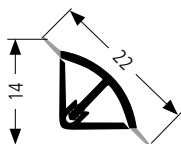

(délka 3 m)

objednáací číslo	L15/A/dekor
------------------	--------------------

● Skladové dekory

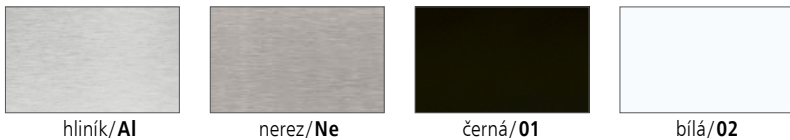

příklad objednáacího čísla: **L15/A/AI** (dekor hliník)

Elementy k profilu L15/A

● Skladové dekory – černá/01, bílá/02, šedá/03

(1 ks)

typ	objednáací číslo
roh vnitřní 90°	L15/A/r/dekor
roh vnější 90°	L15/A/p/dekor
záslepka	L15/A/z/dekor

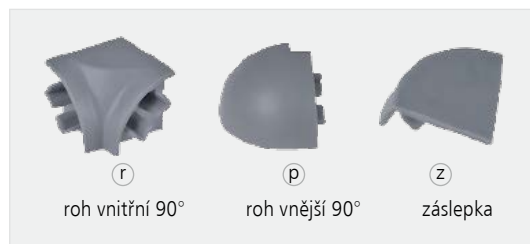

příklad objednáacího čísla: **L15/A/r/03** (roh vnitřní, dekor šedá)

L15/B

- těsnění ve stejném dekoru jako profil
(pro dekor černá a bílá; pro dekor hliník a nerez je těsnění šedé)

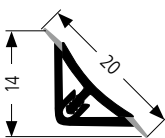

(délka 3 m)

objednáací číslo	L15/B/dekor
------------------	--------------------

● Skladové dekory

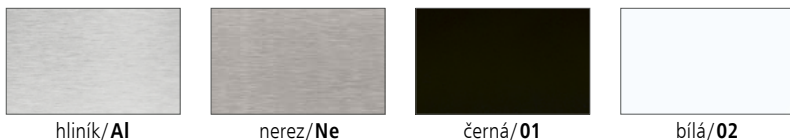

příklad objednáacího čísla: **L15/B/AI** (dekor hliník)

Elementy k profilu L15/B

● Skladové dekory – černá/01, bílá/02, šedá/03

(1 ks)

typ	objednáací číslo
roh vnitřní 90°	L15/B/r/dekor
roh vnější 90°	L15/B/p/dekor
záslepka	L15/B/z/dekor

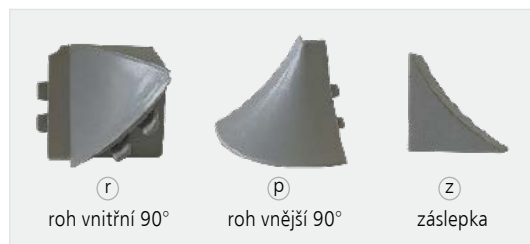

příklad objednáacího čísla: **L15/B/p/02** (roh vnější, dekor bílá)

L15

(délka 3 m)

objednáací číslo	L15/Ne
------------------	---------------

● **Skladový dekor**

nerez broušený/NeB

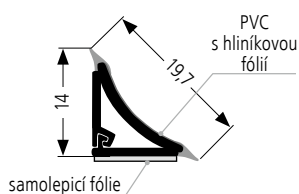
**Elementy k profilu L15**● **Skladový dekor – stříbrná/st**

(1 ks)

typ	objednáací číslo
roh vnitřní 90°	L15/r/st
roh vnitřní 135°	L15/v/st
záslepka	L15/z/st

příklad objednáacího čísla: **L15/r/st** (roh vnitřní, dekor stříbrná)**L25**

- těsnění ve stejném dekoru jako profil

(délka 3 m)

objednáací číslo	L25/dekor
------------------	------------------

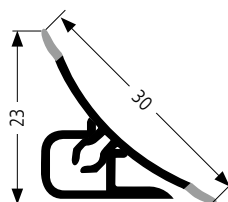
● **Skladové dekory**příklad objednáacího čísla: **L25/01** (dekor černá)**Elementy k profilu L25**● **Skladové dekory** – hliník/Al, nerez/Ne, černá/01, bílá/02, třešeň/T097, **běžová/13** (pro dekor buk, olše)

(1 ks)

typ	objednáací číslo
roh vnitřní 90°	L25/r/st
roh vnější 90°	L25/p/st
záslepka	L25/z/st

příklad objednáacího čísla: **L25/z/01** (záslepka, dekor černá)

L09

(délka 4,2 m)

objednáací číslo	L09/dekor
------------------	------------------

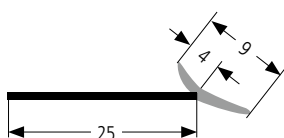

● Skladové dekory



transparent/**tr**



černá/**01**



bílá/**02**

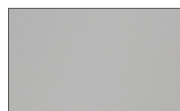

šedá/**03**

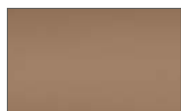

hnědá-buk/**13**

příklad objednáacího čísla: **L09/02** (dekor bílá)

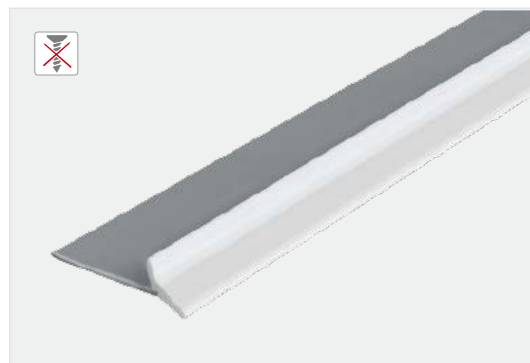

Použití L09



TĚSNICÍ PROFILY SOKLOVÉ

L19 pro lamino tl. 18 mm

(1 ks)

délka profilu	objednáací číslo
3 m	L19/tr/3
4 m	L19/tr/4

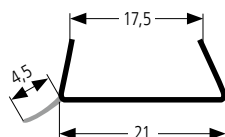

● Dekor – transparentní/**tr**

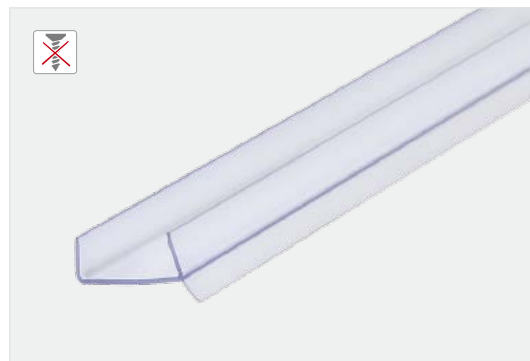

L16 pro lamino tl. 16 mm

(délka 3 m)

objednáací číslo	L16/tr/3
------------------	-----------------

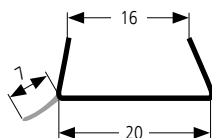

● Dekor – transparentní/**tr**

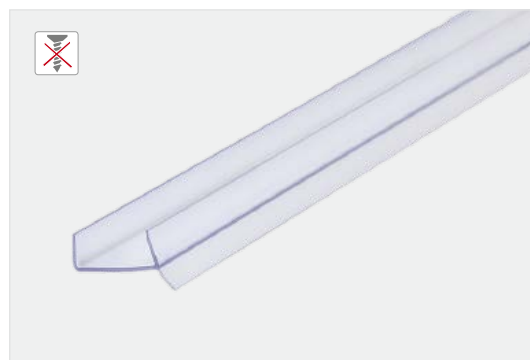

- hliníkové profily pro univerzální použití – např. ochrana rohů, nášlapy na schody, spojení ploch v rozích
 - profily se upevňují pomocí lepidla nebo silikonu, v závislosti na povrchu podkladu

L1812

(délka 4 m)

objednací číslo **L1812/dekor**

● Skladové dekory



hliník broušený/**Al**



nerez broušený/**Ne**

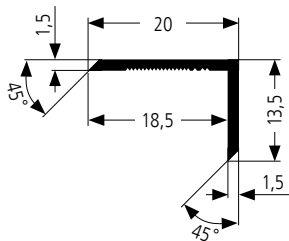

příklad objednáčného čísla: **L1812/Ne** (dekor nerez broušený)

L2525

(délka 4 m)

objednací číslo **L2525/dekor**

● Skladové dekory

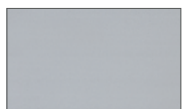

hliník natural/**Nat**



hliník broušený/**Al**



nerez broušený/**Ne**



černá/**01**



bílá lesk/**02**

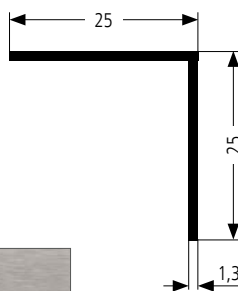

příklad objednáčného čísla: **L2525/Ne** (dekor nerez broušený)

Použití profilů L1812 a L2525



L06 pro zádové panely do 10 mm

(délka 4 m)

objednáací číslo	L06/dekor
------------------	------------------

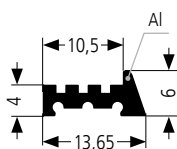

● Skladové dekory



černá/01



bílá lesk/02

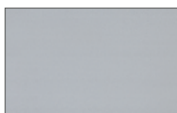

hliník natural/Nat



nerez broušený/Ne

 příklad objednáacího čísla: **L06/02L** (dekor bílá lesk)

Elementy k profilu L06

● Skladové dekory – černá/01, bílá/02, sv. šedá/03, tm. šedá/74

(1 set)

objednáací číslo	L06/s/dekor
------------------	--------------------

 příklad objednáacího čísla: **L06/s/02** (dekor bílá)

L07 pro zádové panely do 10 mm

(délka 4 m)

objednáací číslo	L07/Ne
------------------	---------------

● Skladový dekor



nerez broušený/Ne

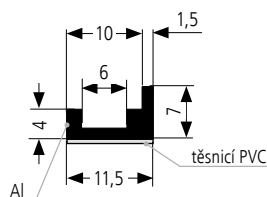

L14 pro zádové panely do 18 mm

(délka 4 m)

objednáací číslo	L14/Ne
------------------	---------------

● Skladový dekor



nerez broušený/Ne

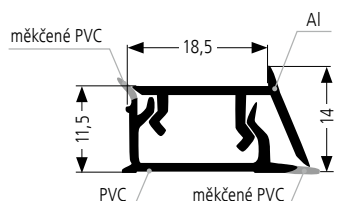

Elementy k profilu L14

● Skladový dekor – nerez broušený/Ne

(1 set)

objednáací číslo	L14/s/Ne
------------------	-----------------





DOPLŇKY DO KUCHYNĚ

funkční a praktické prvky do kuchyňského interiéru

- Ochranné lišty k vestavným troubám (str. 53)
- Ochranný plech pod varné desky (str. 54)
- Ochranná lišta proti páře (str. 54)
- Hliníkové vzpěry (str. 55–56)
- Podlahový ochranný profil (str. 57)
- Protiskluzová fólie (str. 58)



informace o balení a cenách
najdete na našem e-shopu

OKOPOVÉ PLECHY, NEREZOVÝ OBKLAD

ochrana proti poškození

- Okopové plechy (str. 59–61)
- Nerezový obklad (str. 61)



informace o balení a cenách
najdete na našem e-shopu

OSTATNÍ – fólie, profily, hrany

praktické a dekorativní doplňky

- Dekorativní profily (str. 62–63)
- Profily pro LED pásky (str. 64–65)
- Narážecí hrany (str. 66)
- Zasklívací profily (str. 67–68)
- Spojovací a pojezdové profily (str. 68–69)



informace o balení a cenách
najdete na našem e-shopu

Ochrana okolních dvířek nebo zásuvek před poškozením vlivem horkého vzduchu z trouby:

- nerezové lišty v univerzálním rozměru
- součástí balení jsou vrutky

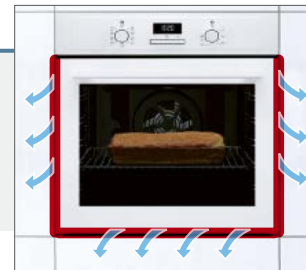

MT/spodniB spodní ochranná lišta pro trouby bez přesahu

- pro korpus o šířce 600 mm
- délka lišty: 593 mm

(1 ks)

objednáací číslo	MT/spodniB/Ne
------------------	----------------------

● Skladový dekor



nerez broušený/Ne

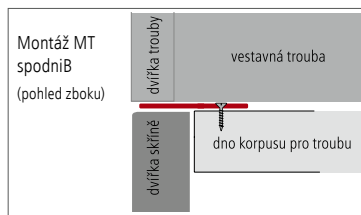
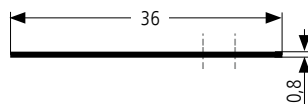

MT/spodniS spodní ochranná lišta pro trouby s přesahem

- pro korpus o šířce 600 mm
- délka lišty: 593 mm

(1 ks)

objednáací číslo	MT/spodniS/Ne
------------------	----------------------

● Skladový dekor



nerez broušený/Ne

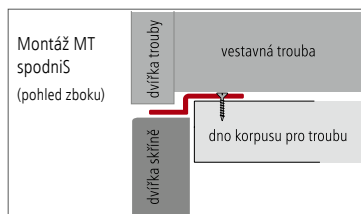
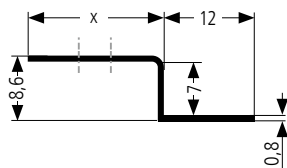

MT/bocni boční ochranná lišta

- pro boky korpusu tl. 18 mm
- set: 2 ks lišt (1x levá, 1x pravá), vč. vrutů
- délka lišt: 580 mm

(1 set)

objednáací číslo	MT/bocni/Ne
------------------	--------------------

● Skladový dekor



nerez broušený/Ne

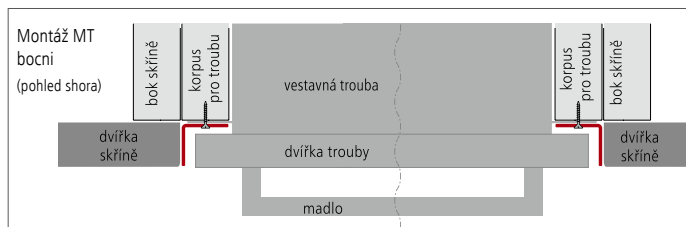
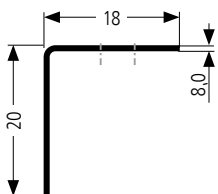

MT/VD ochranný plech pod varné desky

- ochrana skříněk nebo šuplíků pod varnou deskou před teplem z varné desky
- pozinkovaná ocel + fólie Mirelon PETZ 3 mm
- pro skříněky o šířkách 600, 800 a 900 mm

(1 set)

rozměr plechu	objednáací číslo
399x562 mm	MT/VD/60
399x762 mm	MT/VD/80
399x862 mm	MT/VD/90



● Skladový dekor

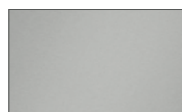

pozinkovaná ocel

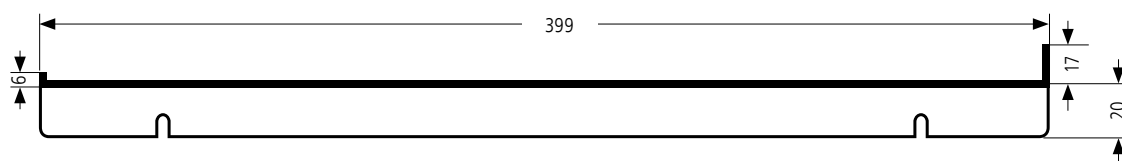

příklad objednáacího čísla: **MT/VD/80**
(ochranný plech pro skříněky o šířce 800 mm)

Použití MT/VD



Mpara ochranná lišta proti páře

- ochrana ostrohranné pracovní desky proti páře z myčky
- set: předvrtaný hliníkový profil vč. vrutů
- před přišroubováním doporučujeme lištu podlepit silikonem (pro zvýšení účinnosti)

(1 set)

délka lišty	objednáací číslo
450 mm	Mpara450/dekor
600 mm	Mpara600/dekor

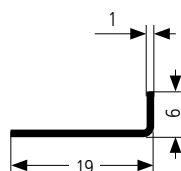

● Skladové dekory



černá/01



bílá/02

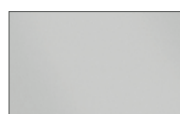

stříbrná/str

příklad objednáacího čísla: **Mpara450/02** (lišta 450 mm, dekor bílá)

Použití Mpara



Použití v místech s vyššími nároky na zatížení (zpevnění polic, pracovní desky).

Mvzpera/1 modul hliníkové vzpěry

- pro zpevnění pracovní desky u dřezu, polic proti prohýbání nebo zpevnění zad korpusů
- pro skříňky o šířce 600 a 900 mm
- snadná montáž díky fixačním příchýtkám
- set: 1x vzpěra, sada elementů a vrtů

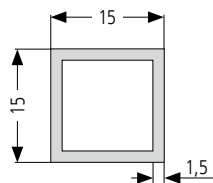

(1 set)

délka vzpěry	objednáací číslo
563,5 mm	Mvzpera6/1/dekor
863,5 mm	Mvzpera9/1/dekor

● Skladové dekory



příklad objednáacího čísla: **Mvzpera6/1/str**
(vzpěra pro skříňky o šířce 600 mm, dekor stříbrná)

Varianty použití Mvzpera/1

1) zpevnění pracovní desky u kuchyňského dřezu



2) zpevnění polic proti prohýbání



3) zpevnění zad korpusů (HDF 3,5–4,5 mm)



Mvzpera/2 modul hliníkové vzpěry

- pro zpevnění pracovní desky s varnou deskou
- pro skříňky o šířce 600 a 900 mm
- součástí jsou praktické distanční podložky se zvýšenou tepelnou odolností
- set: 1x vzpěra, sada elementů a vrtů

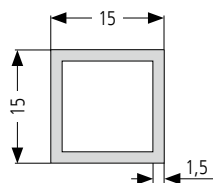

(1 set)

délka vzpěry	objednáací číslo
563,5 mm	Mvzpera6/2/dekor
863,5 mm	Mvzpera9/2/dekor

● Skladové dekory



Použití Mvzpera/2



příklad objednáacího čísla: **Mvzpera9/2/02** (vzpěra pro skříňky o šířce 900mm, dekor bílá)

Xvzpera univerzální hliníková vzpěra

- pro další úpravu na libovolný rozměr (úprava pomocí jemného pilového listu nebo pilového kotouče určeného k řezání hliníku)
- **dodání bez doplňkových elementů** (nutno objednat zvlášť)

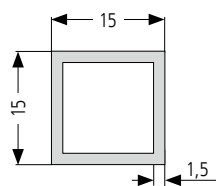

(1 ks)

délka vzpěry	objednací číslo
1 800 mm	Xvzpera18/dekor
1 200 mm	Xvzpera12/dekor

● Skladové dekory



Xvzpera – elementy

● Skladové dekory – černá/01, bílá/02, šedá/03

(1 set)

typ	objednací číslo
pro dřezy a police	Xvzpera/prisl.1/dekor
pro varné desky	Xvzpera/prisl.2/dekor
pro uchycení zad skříně	Xvzpera/prisl.3/dekor

příklad objednacího čísla: **Xvzpera/prisl.3/02** (elementy pro uchycení zad skříně, dekor bílá)

příklad objednacího čísla: **Xvzpera12/02** (univerzální vzpěra, délka 1,2 m, dekor bílá)



prisl.1 (pro dřezy a police)



prisl.2 (pro varné desky)



prisl.3 (pro uchycení zad skříně)

HLINÍKOVÉ VZPĚRY – SLUŽBY

ÚPRAVA DÉLKY

- úprava délky hliníkové vzpěry na atypický rozměr
- maximální délka hliníkové vzpěry: 1 800 mm
- pro objednání zadejte vnitřní šířku korpusu nebo požadovaný rozměr vzpěry
- **dodání bez doplňkových elementů** (nutno objednat zvlášť)

délka profilu	objednací číslo
≤ 1800 mm	Xvzpera/dekor/na míru

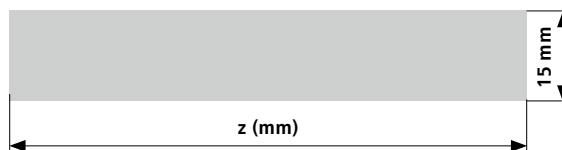

Objednávky pouze písemnou formou.

termín dodání: **do 4 pracovních dnů** od objednání

Předpřipravené hliníkové profily pro ochranu hran boční desky.

KP1/M pro umístění v prostoru

- obsah balení: 2x profil pro boční desku v délce 920 mm, 2x profil podle tloušťky desky
- tl. hliníkového profilu 1,5 mm
- profily je nutné k boční desce přilepit (doporučujeme silikon)
- lze připravit i na atypický rozměr

(1 set)

tl. boční desky	objednáací číslo
36 mm	KP1/1M9/dekor
38 mm	KP1/2M9/dekor

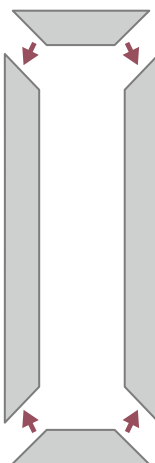

● Skladové dekory

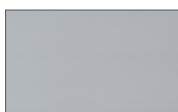

hliník natural/**Nat**



nerez broušený/**Ne**

příklad objednáacího čísla: **KP1/1M9/Ne** (ochranný profil pro desku o tl. 36 mm, umístění v prostoru, dekor nerez broušený)

Použití KP1/M



KP2/M pro umístění ke stěně

- obsah balení: 2x profil pro boční desku v délce 600 mm, 1x profil podle tloušťky desky
- tl. hliníkového profilu 1,5 mm
- profily je nutné k boční desce přilepit (doporučujeme silikon)
- lze připravit i na atypický rozměr

(1 set)

tl. boční desky	objednáací číslo
36 mm	KP2/1M6/dekor
38 mm	KP2/2M6/dekor

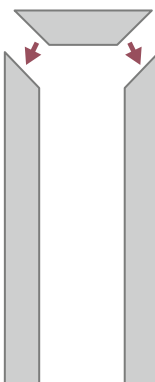

● Skladové dekory

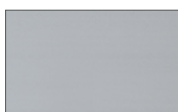

hliník natural/**Nat**

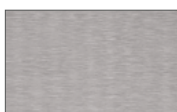

nerez broušený/**Ne**

příklad objednáacího čísla: **KP2/2M6/Al** (ochranný profil pro desku o tl. 38 mm, umístění ke stěně, dekor hliník broušený)

Použití KP2/M

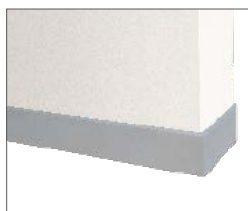

Chrání zásuvky a police před poškrábáním, kuchyňské potřeby při otevírání zásuvek nekloužou, tlumí nárazy. Moderní design, snadná údržba, jednoduchá úprava na požadovaný rozměr, dokonale přilne k povrchu.

S040

- šířka 480 mm, tloušťka 1,5 mm
- vzor: puntíky

balení 20 m, rozměrujeme po 1 m

objednáací číslo	S040/03
------------------	----------------

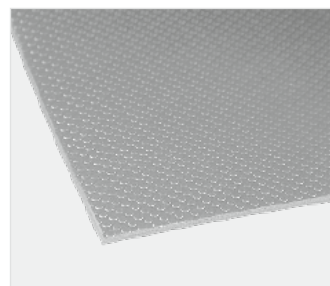

● Skladový dekor



šedý/03



S041

- šířka 480 mm, tloušťka 1,2 mm
- vzor: tkanina

balení 20 m, rozměrujeme po 1 m

objednáací číslo	S041/dekor
------------------	-------------------



● Skladové dekory



bílá/02

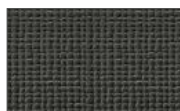

antracit/ant



Použití fólií S040 a S041



OP100

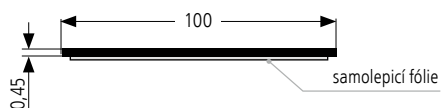

OP150

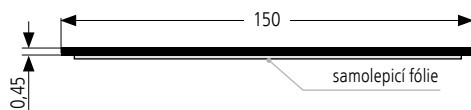

OP200

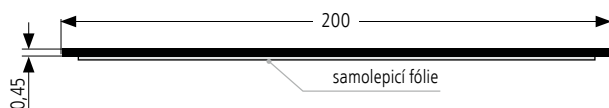

OP200/b



balení 25 m, rozměrujeme po 1 m nebo na míru*

dekor		OP100	OP150	OP200	OP200/b
	hliník natural Nat	●	●	×	×
	hliník broušený Al	●	●	×	×
	nerez broušený Ne	●	●	●	●
	mosaz broušená MoB	●	●	×	×
	RAL, NCS	●	●	×	×

* termín dodání do 4 pracovních dnů

● Na objednání:

- termín dodání 6–8 týdnů
- minimální objednávkové množství: 300 m

OP50

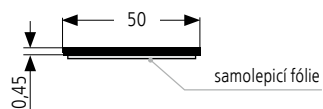

OP90

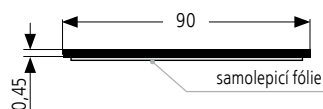

dekor		OP100	OP150	OP50	OP90
	nerez broušený Ne	×	×	●	●
	mosaz lesklá Mo	●	●	×	×

příklad objednáčích čísla: **OP90/Ne** (výška 90 mm, dekor nerez broušený)

příklad objednáčích čísla: **OP150/Al 4 m**
(výška 150 mm, dekor hliník broušený)

Použití okopových plechů



VÝSEK ODVĚTRÁVÁNÍ

- příprava větracích otvorů přímo do okopového plechu
- umístění a velikost výseku dle zadání
- provedení:
 - jednořadé výseky A1, B1
 - dvouřadé výseky A2, B2
- výseky do OP200 a OP200/b – **nutno řešit individuálně**, lze dodat výseky v několika řadách, s libovolným umístěním

OP100

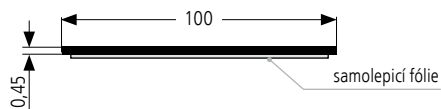

OP150

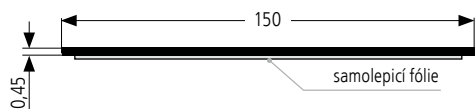

OP200

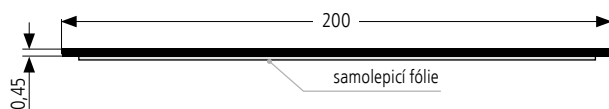

OP200/b

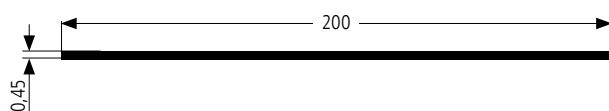

typ výseku	OP100	OP150	OP200	OP200/b
A1	●	●	●	●
A2	●	●	●	●
B1	●	●	×	×
B2	●	●	×	×

termín dodání: **do 4 pracovních dnů** od objednání

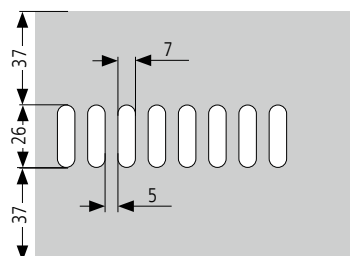

pro OP150 – spodní kóta je 87 mm



VÝSEK A1/OP

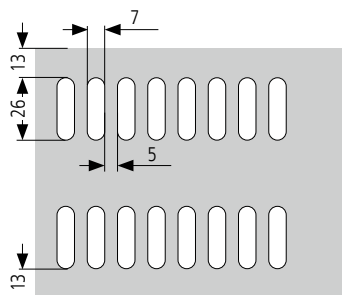

pro OP150 – spodní kóta je 37 mm



VÝSEK A2/OP

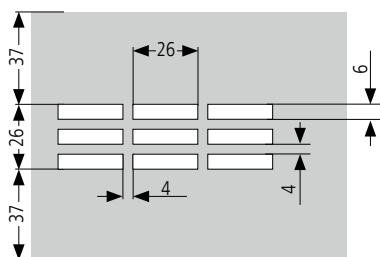

pro OP150 – spodní kóta je 87 mm



VÝSEK B1/OP

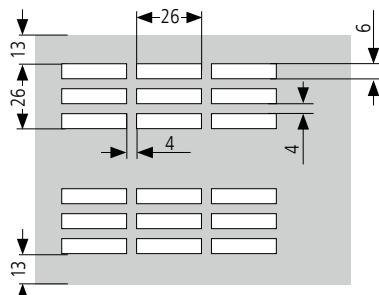

pro OP150 – spodní kóta je 37 mm



VÝSEK B2/OP

ÚPRAVA VÝŠKY

- úprava okopového plechu na atypický rozměr
- rozměrujeme po 1 m nebo na míru
- maximální délka okopového plechu: 25 m

délka	výška	objednací číslo
≤ 25 m	≤ 150 mm	uprava OP

Objednávky pouze písemnou formou.

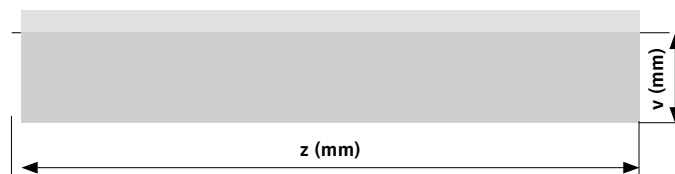

v = požadovaná výška
z = délka okopového plechu

termín dodání: **do 4 pracovních dnů** od objednání

NEREZOVÝ OBKLAD

- ochrana stěny za varnou deskou nebo pracovní deskou
- snadná montáž a údržba
- materiál: potravinářská nerez 1. 4301, tl. 0,6 mm
- max. délka: 2000 mm, max. výška: 1250 mm
- možnost dodání se samolepicí fólií (**nutno uvést v objednávce**)

NO



rozměrujeme po 1 m nebo na míru

rozměr (d x v)	objednací číslo
600 x 750 mm	NO/6075
900 x 750 mm	NO/9075
1000 x 250 mm	NO/1025
na míru*	NO/atyp

*max. rozměr v 1250 x d 2000 mm, termín dodání do 21 pracovních dnů

● Skladový dekor

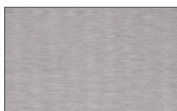

nerez broušený/**Ne**

příklad objednáčích čísla: **NO/atyp š 840 x v 600 mm**
(nerezový obklad na míru)

Použití nerezového obkladu



T1005/B bez samolepky

(1 ks)

délka profilu	objednáací číslo
100 m*	T1005/B/dekor/100
3 m	T1005/B/dekor
na míru**	T1005/B/dekor

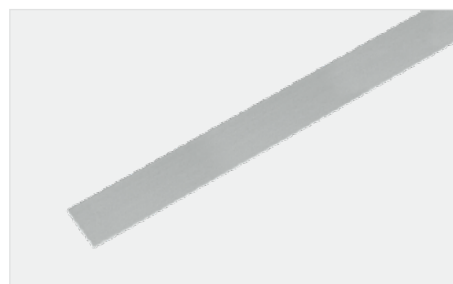
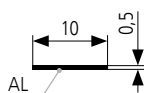

*nerozměřuje se

**termín dodání do 4 pracovních dnů

● Skladový dekor

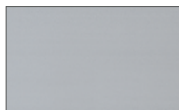
hliník natural/**Nat**

- **Na objednání** - termín dodání 4 týdny
- minimální objednávkové množství:
- 200 m (odběr v návinech 100 m)
- 201 m (odběr v délkách 3 m)

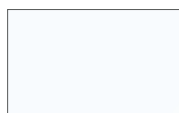
nerez broušený/**Ne**černá/**01**bílá lesk/**02L**

Tabulka dostupnosti délek

dekor	100 m	3 m
hliník natural/ Nat	●	●
nerez broušený/ Ne	●	●
černá/ 01	●	●
bílá lesk/ 02L	●	●

příklad objednáacího čísla: **T1005/B/Nat/100**
(dekor hliník natural, návin 100 m)

T1005 se samolepkou

(1 ks)

délka	objednáací číslo
100 m*	T1005/dekor/100
3 m	T1005/dekor
na míru**	T1005/dekor

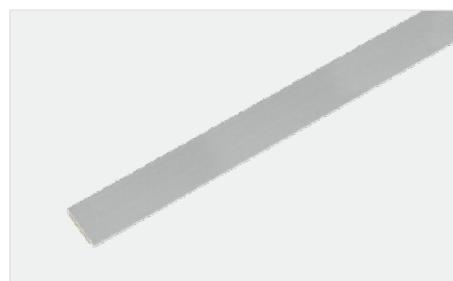
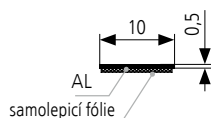

*nerozměřuje se

**termín dodání do 4 pracovních dnů

● Skladové dekory

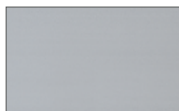
hliník natural/**Nat**nerez broušený/**Ne**černá/**01**

- **Na objednání** - termín dodání 4 týdny
- minimální objednávkové množství:
- 200 m (odběr v návinech 100 m)
- 201 m (odběr v délkách 3 m)

bílá lesk/**02L**

Tabulka dostupnosti délek

dekor	100 m	3 m
hliník natural/ Nat	●	●
nerez broušený/ Ne	●	●
černá/ 01	●	●
bílá lesk/ 02L	●	●

příklad objednáacího čísla: **T1005/01 6 m** (dekor černá mat, kusový odběr)

T1020

(1 ks)

délka profilu	objednáací číslo
3 m	T1020/dekor
na míru*	T1020/dekor

*termín dodání do 4 pracovních dnů

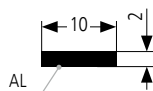

● Skladové dekory

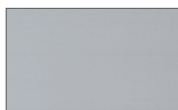
 hliník natural/**Nat**

 hliník broušený/**Al**

 nerez broušený/**Ne**

 černá mat/**01**

 příklad objednáacího čísla: **T1020/Ne 820 mm**
 (dekor nerez broušený, na míru)

DEKORATIVNÍ PROFILY – SLUŽBY

VÝSEK RÁDIUSU

T1005/B

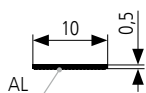

T1005

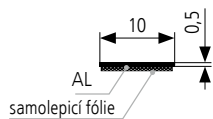

T1020

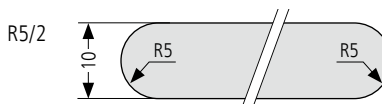
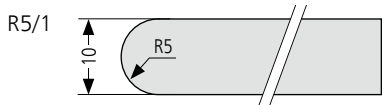
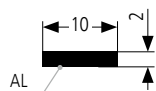

- provedení:
 - jednostranný: **R5/1**
 - oboustranný: **R5/2**
- nelze pro **T1020** dekor **černá mat!**

typ rádiusu	T1005/B	T1005	T1020
jednostranný	●	●	●
oboustranný	●	●	●

 příklad objednáacího čísla: **T1005/R5/1** (jednostranný výsek rádiusu)

 termín dodání: **do 4 pracovních dnů** od objednání

Použití dekorativních lišt



● skladem (termín dodání do 4 dnů)

EAL4 profil rovný

Doporučujeme použít s uchycením EAI4/uch:

- rychlá a jednoduchá montáž
- podporují ochlazování LED pásků

(1 ks)

délka profilu	objednací číslo
4 m*	EAL4/AI/4
2 m	EAL4/dekor 2

*pouze v dekoru hliník

● Skladové dekory

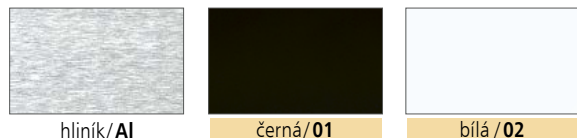

hliník/AI

černá/01

bílá/02

příklad objednáčného čísla: **EAL4/AI 2 m**
(dekor hliník, délka profilu 2 m)

Elementy k profilu EAI4

● Skladové dekory – černá/01, bílá/02, šedá/03

(1 ks)

typ	objednací číslo
záslepka	EAL4/z1/dekor
záslepka s otvorem	EAL4/z2/dekor
uchycení profilu	EAL4/uch

- krytky k profilu (difuzory) na str. 65

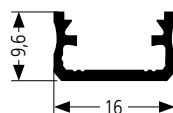

z1

záslepka

z2

záslepka s otvorem

uch

uchycení profilu

Použití EAL4



EAL5 profil rovný na zafrézování

(1 ks)

délka profilu	objednací číslo
2 m	EAL5/dekor

● Skladové dekory

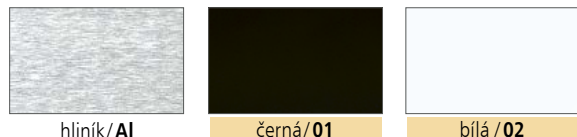

hliník/AI

černá/01

bílá/02

příklad objednáčného čísla: **EAI5/01** (profil k zafrézování, dekor černá)

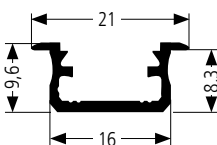

(hloubka frézování 9 mm)

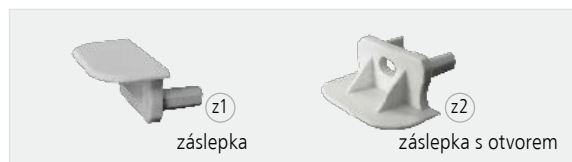

z1

záslepka

z2

záslepka s otvorem

Elementy k profilu EAI5

● Skladové dekory – černá/01, bílá/02, šedá/03

(1 ks)

typ	objednací číslo
záslepka	EAL5/z1/dekor
záslepka s otvorem	EAL5/z2/dekor

- krytky k profilu (difuzory) na str. 65

Použití EAL5



EAL6 profil rohový

Doporučujeme použít s uchycením EAL6/uch:

- rychlá a jednoduchá montáž
- podporují ochlazování LED páseků

(1 ks)

délka profilu	objednáací číslo
2 m	EAL6/dekor

● Skladové dekory

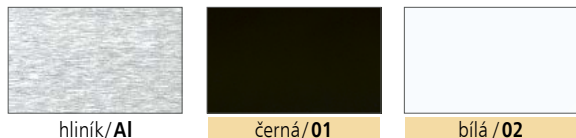

hliník/Al

černá/01

bílá/02

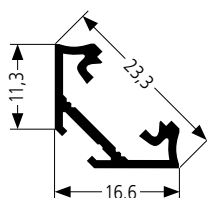

z1

záslepka

z2

záslepka s otvorem

uch

uchycení profilu

příklad objednáacího čísla: **EAL6/02** (profil rohový, dekor bílá)

Elementy k profilu EAL6

● Skladové dekory – černá/01, bílá/02, šedá/03

(1 ks)

typ	objednáací číslo
záslepka	EAL6/z1/dekor
záslepka s otvorem	EAL6/z2/dekor
uchycení profilu	EAL6/uch

- krytky k profilu (difuzory) na str. 65

Použití EAL6



EAL/kr krytka (difusor) k profilům EAL4, EAL5, EAL6

(1 ks)

délka profilu (difusoru)	objednáací číslo
4 m	EAL/kr/dekor
2 m	EAL/kr/dekor

● Skladové dekory

- mléčná (bílá)/ml (neprůsvitná, velmi dobře rozptyluje světelné body)
- matná/mat (průsvitná, jemně rozptyluje světlo)
- transparentní/tr (zcela průsvitná)

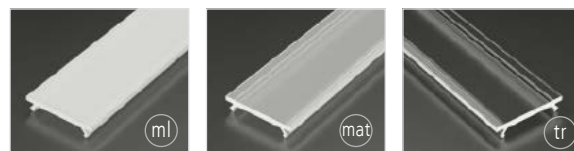

příklad objednáacího čísla: **EAL/kr/ml 4 m** (dekor mléčná)

EAL3 úchyťový profil LED pro horní skřínky s výklopem

- součástí 1 ks profilu je PVC těsnění a 2x LED krytka (difusor)

(délka 3 m)

dekor krytky (difusoru)	objednáací číslo
transparentní	EAL3/Al/tr
mléčná	EAL3/Al/ml

● Skladový dekor



hliník broušený/Al

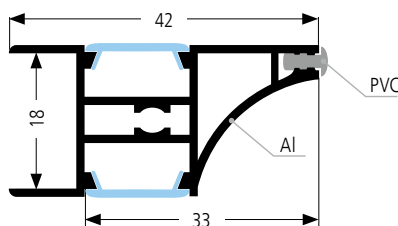

příklad objednáacího čísla: **EAL3/Al/tr** (dekor hliník broušený, transparentní krytky/difusory)

K18/B

- balení 100 m

rozměrujeme po 1 m

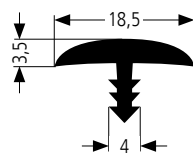
objednávací číslo **K18/B/dekor**

● Skladové dekory

černá/01
(RAL 9004)bílá/02
(RAL 9016)šedá/03
(RAL 7047)hnědá buk/13
(RAL 1011)příklad objednávacího čísla: **K18/B/02** (dekor bílá)● Na objednání - termín dodání 2–4 týdny
- minimální objednávkové množství 100 mčervená/05
(RAL 3020)zelená/06
(RAL 6032)modrá/07
(RAL 5005)žlutá/08
(RAL 1003)oranžová/14
(RAL 2012)**S18**

- balení 100 m

rozměrujeme po 1 m

objednávací číslo **S18/P0256**

● Skladový dekor

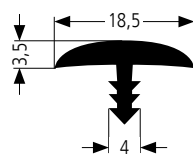
buk/P0256
(buk bavaria)**K36**

- balení 40 m

rozměrujeme po 1 m

objednávací číslo **K36/02**

● Skladový dekor

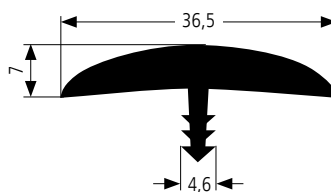
bílá/02
(RAL 9016)**K38**

- balení 25 m

rozměrujeme po 1 m

objednávací číslo **K38/01**

● Skladový dekor

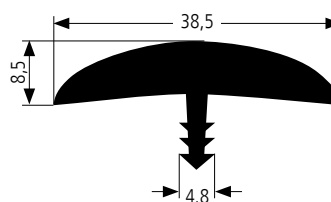
černá/01
(RAL 9004)

B07 PVC profil na zafrézování

- balení 250 m

rozměrujeme po 1 m

objednávací číslo	B07/tr
-------------------	---------------

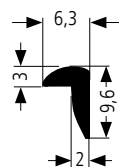

● **Skladový dekor:** transparentní/tr

příklad objednávacího čísla: **B07/tr 50 m**

Příprava a použití B07

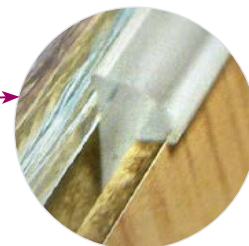
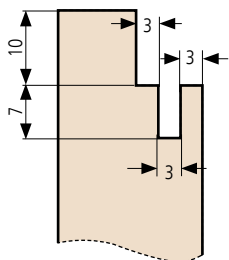

B36 hliníkový profil se samolepicí fólií

(délka 3 m)

objednávací číslo	B36/Al
-------------------	---------------

● **Skladový dekor**



hliník/Al

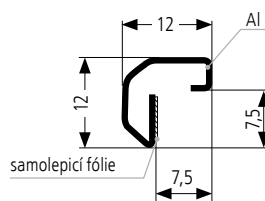

Elementy k profilu B36

(1 ks)

typ	objednávací číslo
spojovací roh	B36/r/Al



B04 hliníkový profil se samolepicí fólií

(délka 3 m)

objednávací číslo	B04/02
-------------------	---------------

● **Skladový dekor**



bílá/02

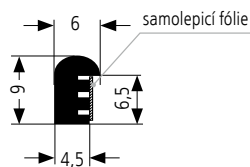

Použití B36, B04, B36/r

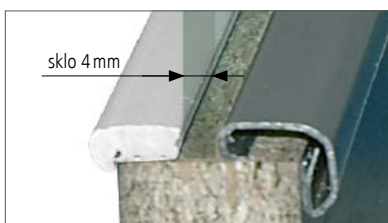
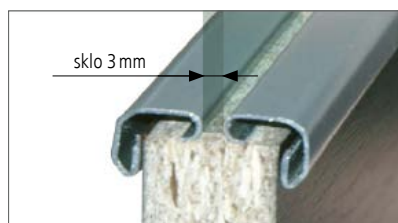

BS18 plastový profil

- pro lamino 18 a 19 mm
- komplet: dva boční a jeden střední díl

(délka 2 m)

objednáací číslo	BS18/dekor
------------------	-------------------

● Skladové dekory

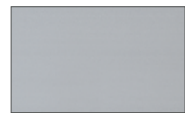
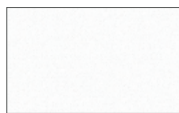
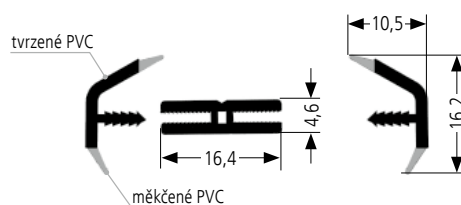
hliník natural/**Nat**nerez broušený/**Ne**bílá/**02**příklad objednáacího čísla: **BS18/Al** (dekor hliník)

Použití BS18

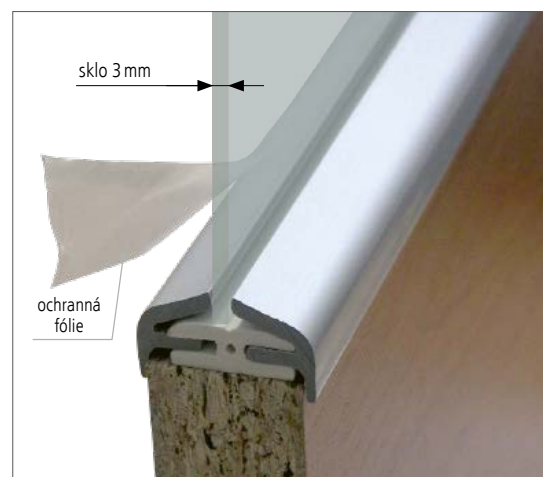
**SPOJOVACÍ A POJEZDOVÉ PROFILY****P04** spojovací profil pro záda skříní

(délka 2 m)

objednáací číslo	P04/dekor
------------------	------------------

● Skladové dekory

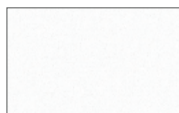
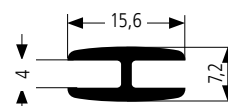
černá/**02**bílá/**02**hnědá buk/**13**příklad objednáacího čísla: **P04/13** (dekor hnědá buk)

P14 pojezdový profil unipos

(délka 1,2 m)

objednáací číslo	P14/dekor
------------------	------------------

● Skladové dekory

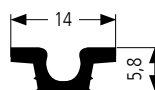
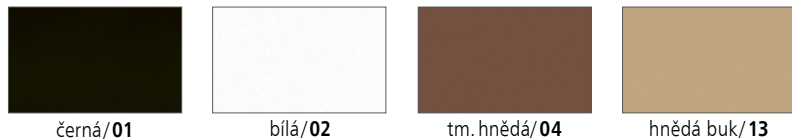

příklad objednáacího čísla: **P14/02** (dekor bílá)

Elementy k profilu P14

(1 ks)

typ	objednáací číslo
jezdec spodní	P14/JS
jezdec horní	P14/JH



P17/A pojezdový profil pro sklo HORNÍ

(délka 2 m)

objednáací číslo	P17/A/dekor
------------------	--------------------

● Skladové dekory

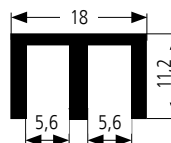
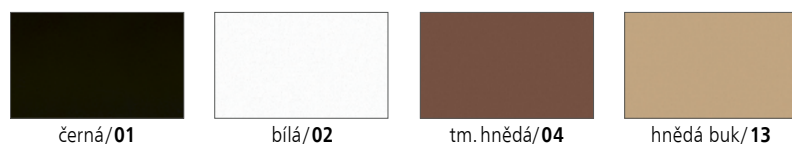

příklad objednáacího čísla: **P17/A/01** (dekor černá)

P17/B pojezdový profil pro sklo SPODNÍ

(délka 2 m)

objednáací číslo	P17/B/dekor
------------------	--------------------

● Skladové dekory

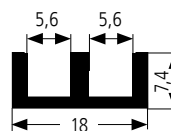
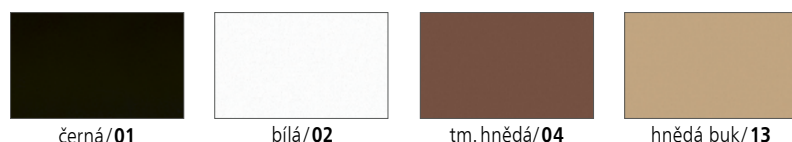

příklad objednáacího čísla: **P17/B/13** (dekor hnědá buk)

KOOPLAST

plastové profily



elegantní způsob odvětrávání
spotřebičů výsekem v soklu



léty prověřená kvalita
produktů i služeb



designová úprava soklu
pod myčku



montážní a prezentační videa
k nabízeným produktům



vytvoření unikátního designu
u našich profilů



individuální přístup
k zakázkám



příprava profilů
na přesný rozměr



poradenství a péče
o zákazníky

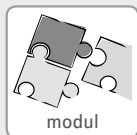

forma dodání našich služeb
pro použití v případě potřeby



snadný a rychlý
nákup on-line 24/7



úprava vodorovných úchytočných
profilů pro spojení pod úhlem 90°



největší šíře sortimentu
na trhu



on-line kalkulace
a objednávka 24/7



zboží skladem
dodání do 24 hodin



výšek
odvětrávání



výřez
pod myčku

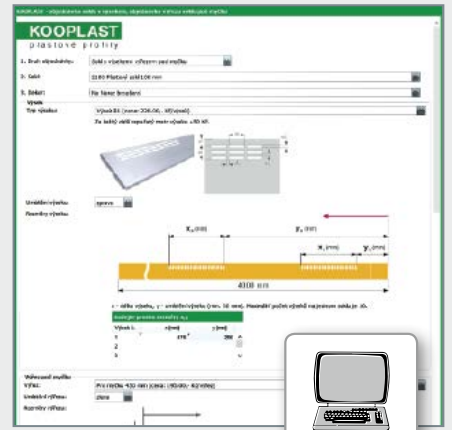
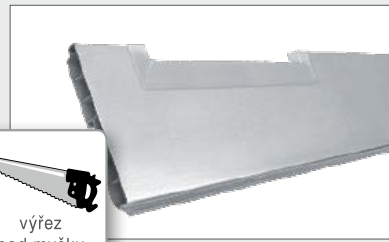

konfigurace



lakování

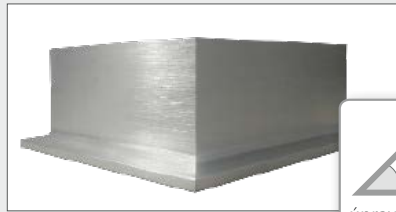

úprava na 45°



podpora prodeje

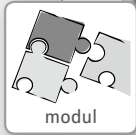
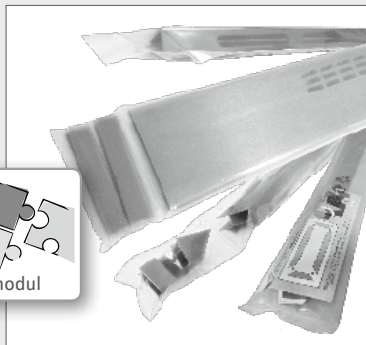

modul



na míru

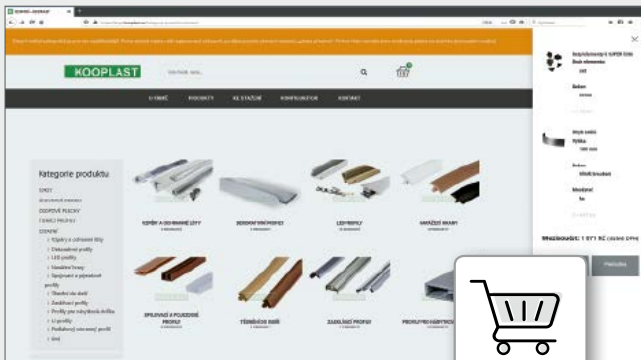
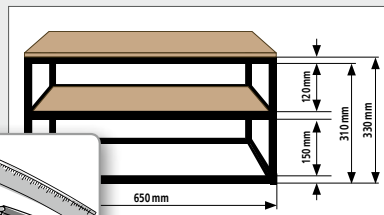

e-shop

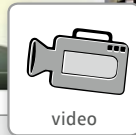

video



sortiment



termín dodání



servis



KVALITA

KOOPLAST





KATALOG NÁBYTKOVÝCH ROLET

- už více než 17 let připravujeme nábytkové rolety na míru podle konkrétních požadavků zákazníků
- v nabídce: nábytkové rolety plastové, hliníkové, dřevěné, skleněné i speciální (s elektropohonem, fototiskem,...)



KATALOG ROLETOVÝCH INSPIRACÍ

- designový katalog představuje možné využití nábytkových rolet v různých typech interiérů



KATALOG DESIGNOVÝCH INSPIRACÍ

- zahrnuje ukázky interiérů s využitím našich prémiových produktů a služeb na míru

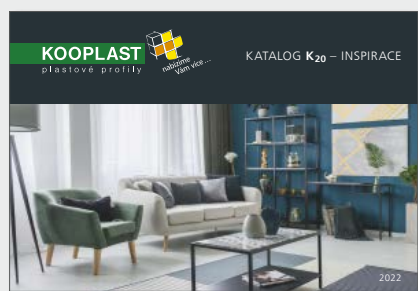

KATALOG K20 INSPIRACE

- inspirativní snímky interiérů s využitím rámového systému K20

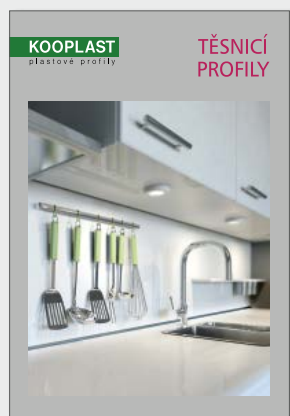
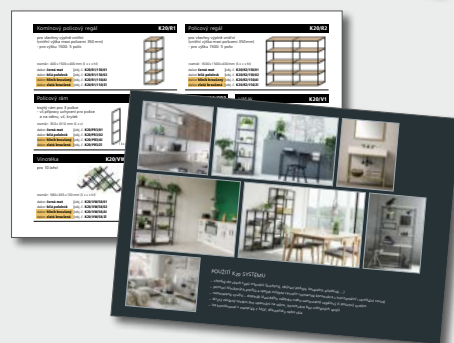

VZORNÍKY EXCLUSIVE

- exklusivní designové vzorníky prémiových produktových řad

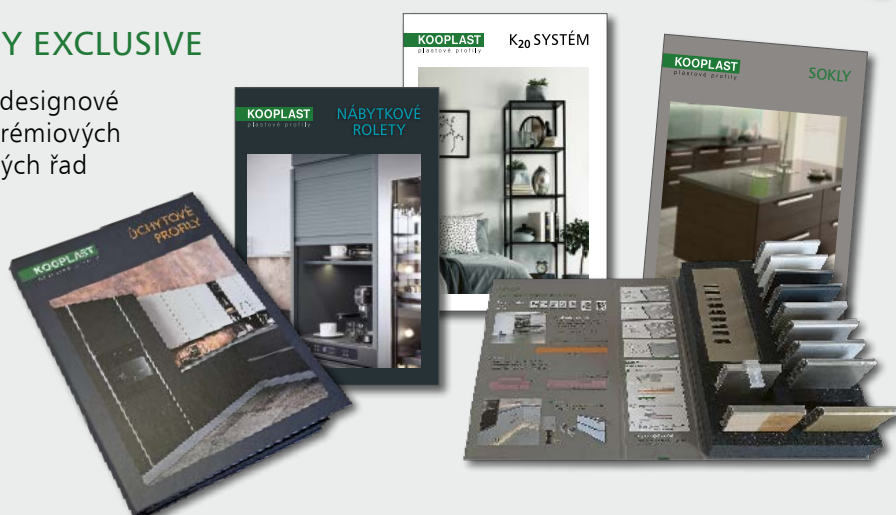

OBCHODNÍ PORADCI a EXPEDICE v jednotlivých regionech ČR

1	Petr Toman	+420 734 447 630	toman@kooplast.cz
	Martina Prudká	+420 515 550 533 +420 734 447 633	prudka@kooplast.cz
2	Jiří Masný	+420 777 639 761	masny@kooplast.cz
	Ing. Lenka Kotuličová	+420 515 550 531 +420 736 539 993	kotulicova@kooplast.cz
3	Jiří Kropáček	+420 734 447 632	kropacek@kooplast.cz
	Ing. Romana Přichystalová	+420 515 550 536 +420 734 447 631	prichystalova@kooplast.cz
4	Ivan Juříček	+420 734 443 896	juricek@kooplast.cz
	Ing. Lenka Kotuličová	+420 515 550 531 +420 736 539 993	kotulicova@kooplast.cz

