

# KOOPLAST

plastové profily



nabízíme  
Vám více ...

## KATALOG K<sub>20</sub> – INSPIRACE



2022



## POUŽITÍ K20 SYSTÉMU

- vhodný do všech typů interiérů (kuchyně, obývací pokoje, koupelny, předstíň,...)
- pomocí hliníkových profilů a spojek můžete vytvořit rozmanité konstrukce v horizontální i vertikální rovině
- neomezené využití – doplněk klasického nábytku nebo samostatný regálový či policový systém
- skrytý závěsný systém pro upevnění na stěnu, konstrukce bez viditelných spojů
- lze kombinovat s materiály z MDF, dřevotřísky nebo skla

Vážení přátelé,

v dalším katalogu firmy KOOPLAST, s.r.o., Vám chceme představit nový designový SYSTÉM K<sub>20</sub>. V katalogu naleznete technické informace, ale především inspirativní snímky interiérů, ve kterých je tento systém prakticky použit.

SYSTÉM K<sub>20</sub> plně odpovídá novému trendu v oblasti nábytku, především díky možné kombinaci s různými typy plošných materiálů, kompaktních desek nebo skleněných výplní. Hliníkové konstrukce jsou nabízeny v atraktivních dekorech černá mat a bílá pololesk. S využitím skrytých spojek je možné vytvořit unikátní sestavy bez rušivých rohových elementů.

Kromě předpřipravených sestav v typizovaných rozměrech nabízíme sestavy na míru vyrobené podle individuálních požadavků zákazníka. Zakázkovou výrobou lze připravit téměř jakýkoliv designový prvek, díky kterému bude Váš interiér jedinečný.

Doufáme, že Vás tento nový katalog bude inspirovat.

Nabízíme Vám více ...

Váš KOOPLAST, s.r.o.

## Akustické a dekorační příčky – NOVINKA

rám K<sub>20</sub>, panel MDF potažený plstěnou látkou (výběr z 5 barev)

- estetický a praktický doplněk moderních kanceláří
- příjemný vzhled i zvukově izolační vlastnosti dodá použitý materiál – dřevěné desky očalouněné filcový potahem ukončené černými hliníkovými profily
- výběr ze dvou velikostí (1500 x 1400 mm a 900 x 1400 mm), ze kterých lze vytvářet libovolné sestavy
- na přání zákazníka lze tvořit i složitější tvary nebo přidat výšivku



kompletní nabídka

dekor rámu  
RAL 9005



dekory  
čalounění

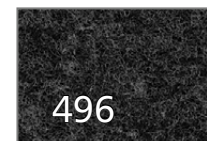
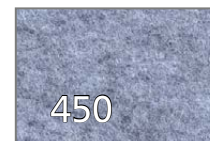

**LD**  
**Seating**

Orientační fotografie.

<b>SW/X</b>	samostatně stojící	rozměr stěn: 1500x1400 (š x v)	obj. č. <b>SW/X/01</b> /dekor čalounění
<b>SW/M</b>	samostatně stojící	rozměr stěn: 900x1400 (š x v)	obj. č. <b>SW/M/01</b> /dekor čalounění
<b>SW/LX</b>	dvoudílná	rozměr stěn: 2x 1500x1400 (š x v)	obj. č. <b>SW/LX/01</b> /dekor čalounění
<b>SW/LM</b>	dvoudílná	rozměr stěn: 1500x1400 (š x v), 900x1400 (š x v)	obj. č. <b>SW/LM/01</b> /dekor čalounění
<b>SW/UX</b>	trojdílná	rozměr stěn: 3x 1500x1400 (š x v)	obj. č. <b>SW/UX/01</b> /dekor čalounění
<b>SW/UM</b>	trojdílná	rozměr stěn: 1500x1400 (š x v), 2x 900x1400 (š x v)	obj. č. <b>SW/UM/01</b> /dekor čalounění

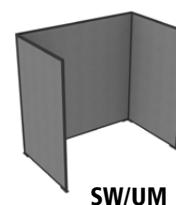
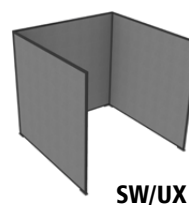
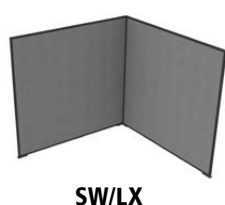

## PŘEHLED PROFILŮ

Profil A  
základní

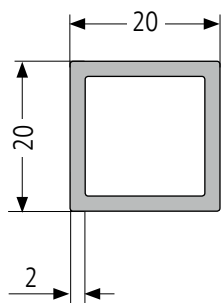

Profil B  
pro vnitřní/vložené police a výplně

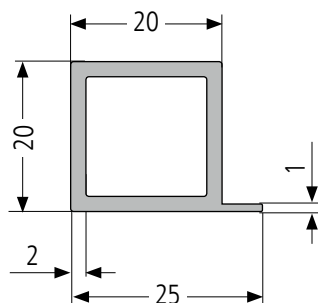

Profil C  
pro vnější/naložené police a desky

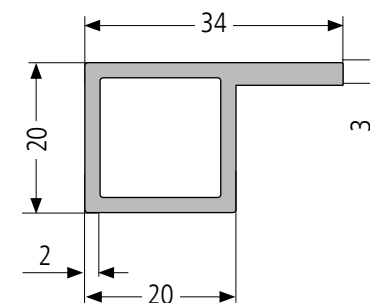
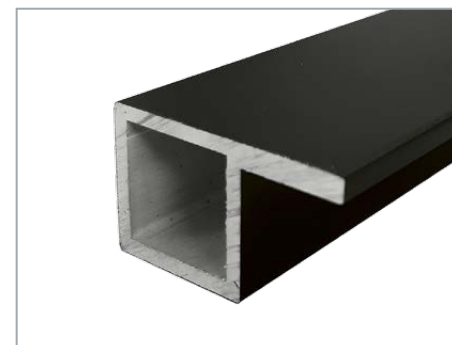

## DEKORY

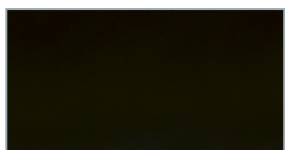

černá mat (RAL 9005)

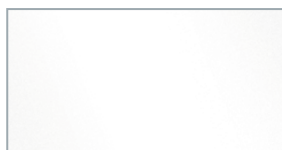

bílá pololesk (RAL 9016)



hliník broušený

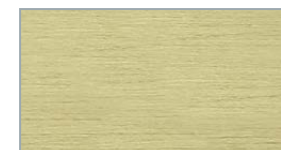

zlatá broušená

### POUŽITÍ

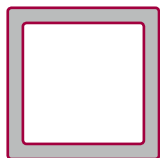

- svislé profily
- vodorovné profily bez polic, horních desek
- vodorovné profily se zadní nebo boční výplní (vloženou)

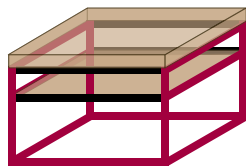

konferenční stolek

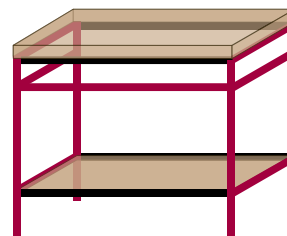

koupelnový stůl

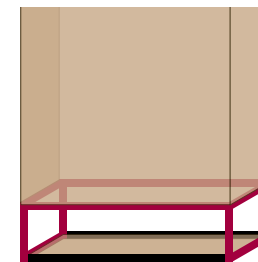

police pod korpus

### PŘÍPRAVA PRO UCHYCENÍ PROFILU A

#### Bajonetové uchycení

- k zavěšení nástěnných polic, nástěnných regálů nebo konstrukcí
- dodáno vč. vrtů a hmoždinek



#### Přímé uchycení

- k zavěšení nástěnných polic, nástěnných regálů nebo konstrukcí
- přichycení vysokých konstrukcí ke stěně nebo do stropu
- dodáno vč. krytky



# PŘÍSLUŠENSTVÍ K PROFILU A

## Záslepka

- k zakončení svislých profilů



## Pojezdová kolečka

- kolečka o průměru 40 mm
- provedení s brzdou nebo bez brzdy



## Uchycení do stropu

- uchycení konstrukcí do stropu



## Stavitelná nožka

- možnost korigovat nerovnost povrchu
- s plastovým šroubem (průměr plošky 13 mm) nebo kovovým šroubem (průměr plošky 23 mm, kovové pouzdro v plastovém uchycení) a filcovou podložkou

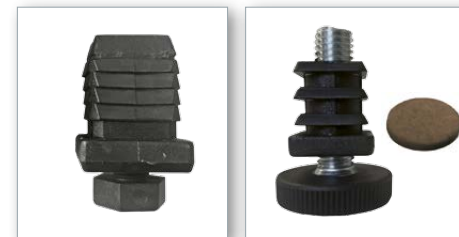

## Nakloněná nožka

- spodní ukončení šikmých rámových konstrukcí



### POUŽITÍ

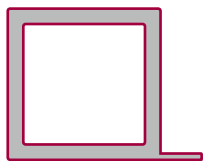

- vodorovné profily s vloženou policí

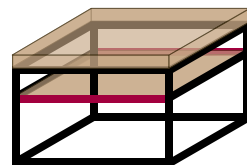

konferenční stolek

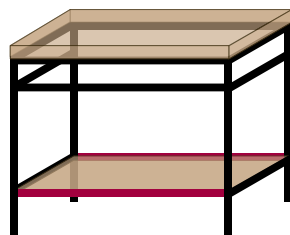

koupelnový stůl

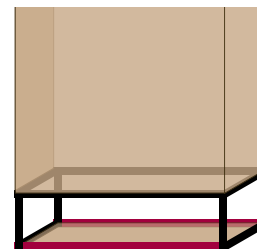

police pod korpus



police

### PŘÍPRAVA PRO UCHYCENÍ PROFILU B

#### Přímé uchycení

- k zavěšení nástěnných polic, regálů nebo k upevnění vysokých konstrukcí
- v zadních vodorovných profilech (bez krytky, otvor překryje police)

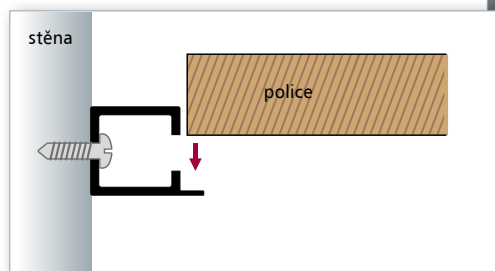



### POUŽITÍ

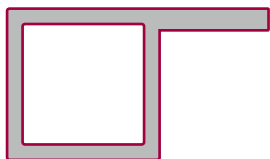

- vodorovné profily s naloženou policí, deskou

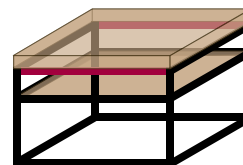

konferenční stolek

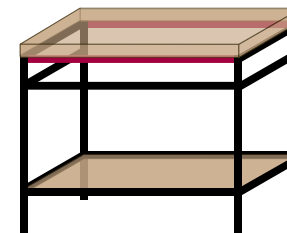

koupelnový stůl

### PŘÍPRAVA PROFILŮ PRO VNĚJŠÍ/NALOŽENÉ POLICE, DESKY

#### Uchycení

- předvrtané otvory pro snadné uchycení naložené police, desky

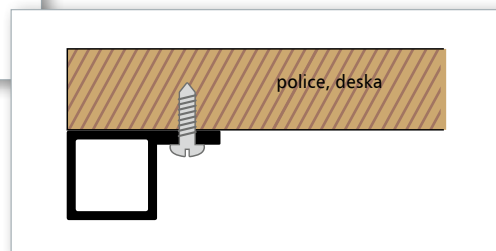

# K<sub>20</sub> SYSTÉM – profil C+

pro vnitřní/vložené výplně (sklo, kompaktní desky,...)

## POUŽITÍ



- vodorovné profily s vloženou skleněnou policí
- vodorovné profily s vloženou policí z kompozitní desky

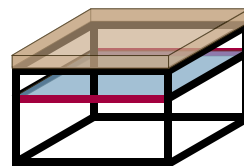

konferenční stolek

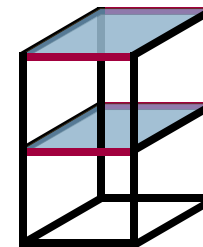

policový regál



police

## PŘÍSLUŠENSTVÍ K PROFILU C

### Podložka 5x12 mm se samolepicí fólií

- pro sklo 4–6 mm
- pro kompaktní desky 12 mm
- min. 4 ks/1 police (v závislosti na velikosti police)

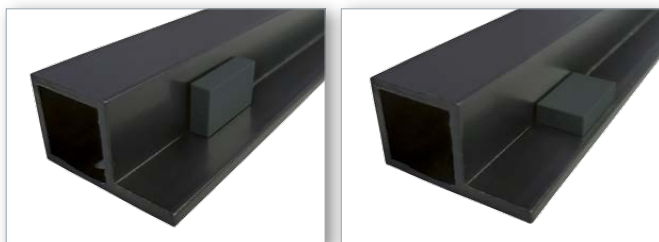
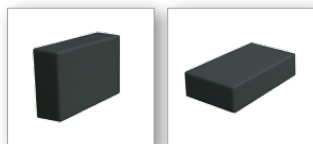

### Podložka samolepicí 8 mm

- pro kompaktní desky 10 mm
- min. 4 ks/1 police (v závislosti na velikosti police)



### Podložka samolepicí 3 mm

- pro kompaktní desky 14 mm
- min. 4 ks/1 police (v závislosti na velikosti police)

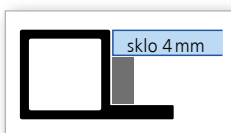
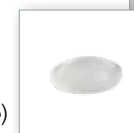

sklo 4 mm



sklo 6 mm



komp.deska 10 mm

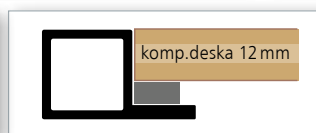

komp.deska 12 mm

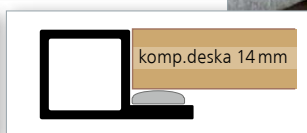

komp.deska 14 mm



# POUŽITÍ PROFILŮ A, B, C, C+ PRO SVISLÉ VÝPLNĚ

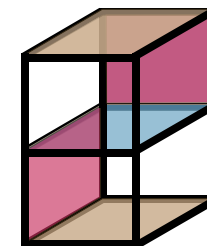
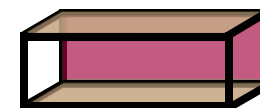
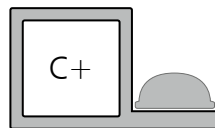
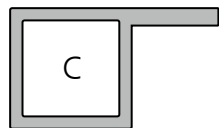
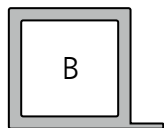
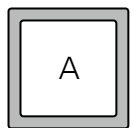

- vodorovné profily se zadní nebo boční výplní (vloženou)

police

policový regál

## PŘÍPRAVA PROFILŮ PRO SVISLÉ VÝPLNĚ

### Přímé uchycení

- uchycení zapuštěných výplní
- dodáno vč. krytky

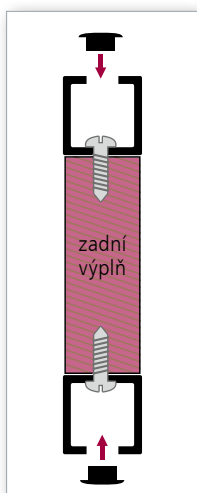

VARIANTY HORNÍHO UCHYCENÍ

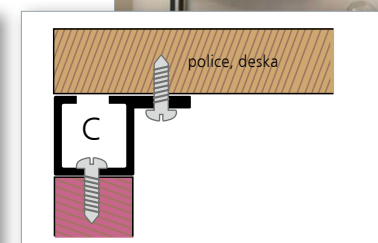
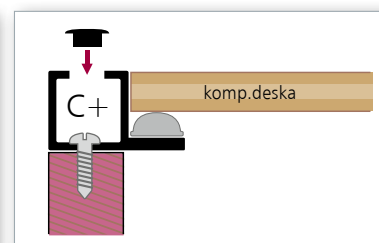
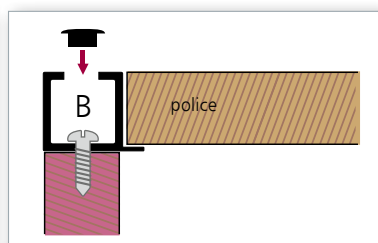
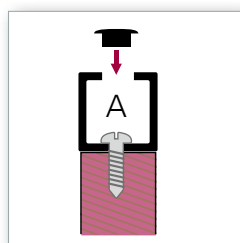

VARIANTY SPODNÍHO UCHYCENÍ

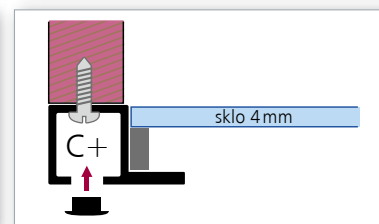
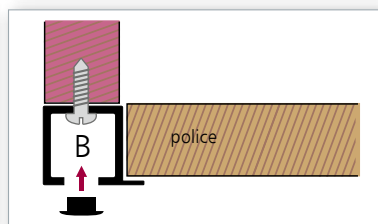
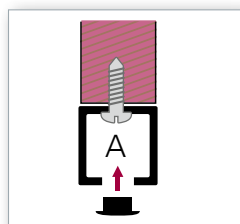

- při uchycení svislých výplní lze kombinovat všechny typy profilů (pro spodní uchycení nedoporučujeme profil C)
- profil C+ lze použít i s ostatními typy podložek

# K20 SYSTÉM – 3 varianty dodání

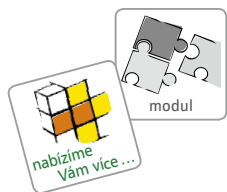

## 1 TYPISOVANÉ MODULOVÉ SESTAVY



kompletní nabídka

### Obsah balení:

- sestava částečně zkompletovaná (přední a zadní část sestavy složená, příčné profily dodány volně)
- potřebné spojky, vruty a příslušenství dle objednávky (vruty s hmoždinkami pouze k bajonetovému uchycení)
- **bez výplní**
- výběr z nabízených modulových sestav

termín dodání do 7 pracovních dnů od objednání

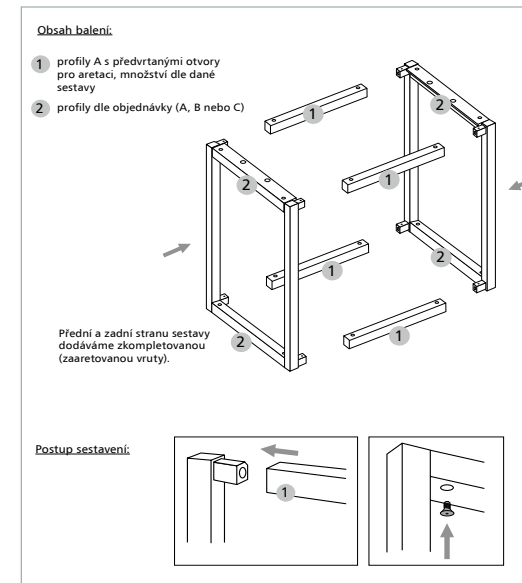

## VÝBĚR Z NABÍZENÝCH MODULOVÝCH SESTAV

### Konferenční stolek

**K20/S1**

pro horní výplň vnější

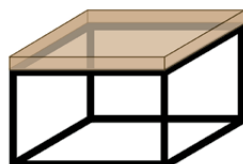

rozměr: 600x400x600 mm (š x v x hl)

- dekor **černá mat** | obj. č. **K20/S1/60/01**
- dekor **bílá pololesk** | obj. č. **K20/S1/60/02**
- dekor **hliník broušený** | obj. č. **K20/S1/60/AI**
- dekor **zlatá broušená** | obj. č. **K20/S1/60/ZI**

### Nástěnná police

**K20/P1**

pro výplně vnitřní



rozměr: 600x250x250 mm (š x v x hl)

- dekor **černá mat** | obj. č. **K20/P1/60/01**
- dekor **bílá pololesk** | obj. č. **K20/P1/60/02**
- dekor **hliník broušený** | obj. č. **K20/P1/60/AI**
- dekor **zlatá broušená** | obj. č. **K20/P1/60/ZI**

### Police pod korpus

**K20/P2**

pro výplň vnitřní

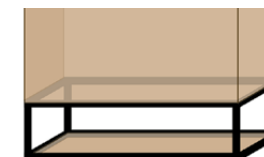

rozměr: 600x250x350 mm

- dekor **černá mat** | obj. č. **K20/P2/60/01**
- dekor **bílá pololesk** | obj. č. **K20/P2/60/02**
- dekor **hliník broušený** | obj. č. **K20/P2/60/AI**
- dekor **zlatá broušená** | obj. č. **K20/P2/60/ZI**

## Komínový policový regál

K20/R1

pro všechny výplně vnitřní  
(vnitřní výška mezi policemi 350 mm)  
- pro výšku 1500: 5 polic

rozměr: 400x1500x400 mm (š x v x hl)

dekor **černá mat** | obj. č. **K20/R1/150/01**

dekor **bílá pololesk** | obj. č. **K20/R1/150/02**

dekor **hliník broušený** | obj. č. **K20/R1/150/AI**

dekor **zlatá broušená** | obj. č. **K20/R1/150/ZI**

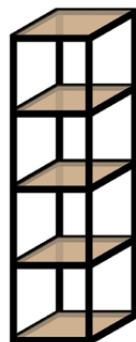

## Policový regál

K20/R2

pro všechny výplně vnitřní  
(vnitřní výška mezi policemi 350 mm)  
- pro výšku 1500: 5 polic

rozměr: 1600x1500x400 mm (š x v x hl)

dekor **černá mat** | obj. č. **K20/R2/150/01**

dekor **bílá pololesk** | obj. č. **K20/R2/150/02**

dekor **hliník broušený** | obj. č. **K20/R2/150/AI**

dekor **zlatá broušená** | obj. č. **K20/R2/150/ZI**

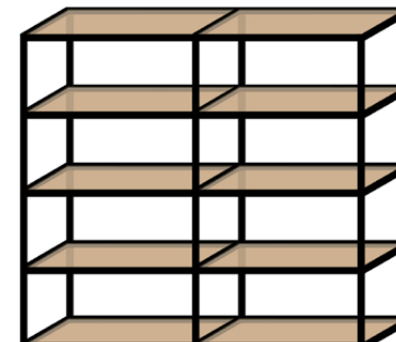

## Policový rám

K20/PR3

trojitý rám pro 3 police  
- vč. přípravy uchycení pro police  
a na stěnu, vč. krytek

rozměr: 350x1010 mm (š x v)

dekor **černá mat** | obj. č. **K20/PR3/01**

dekor **bílá pololesk** | obj. č. **K20/PR3/02**

dekor **hliník broušený** | obj. č. **K20/PR3/AI**

dekor **zlatá broušená** | obj. č. **K20/PR3/ZI**



1 ks

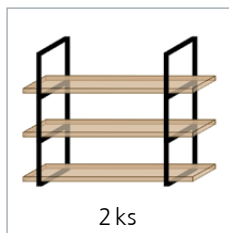

2 ks

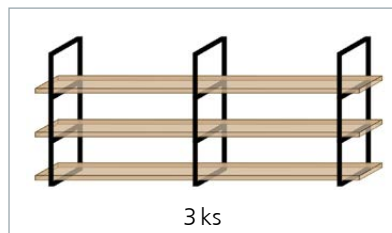

3 ks

## Věšák

K20/V1

šířka 900 mm: 6 háčků  
- vč. přípravy přímého  
uchycení a krytek

rozměr: délka 900 mm

dekor **černá mat** | obj. č. **K20/V1/90/01**

dekor **hliník broušený** | obj. č. **K20/V1/90/AI**



## Vinotéka

K20/VW

pro 10 lahví

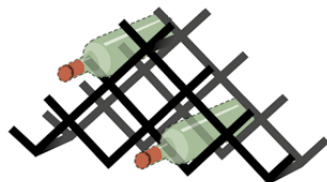

rozměr: 580x305x130 mm (š x v x hl)

dekor **černá mat** | obj. č. **K20/VW/58/01**

dekor **bílá pololesk** | obj. č. **K20/VW/58/02**

dekor **hliník broušený** | obj. č. **K20/VW/58/AI**

dekor **zlatá broušená** | obj. č. **K20/VW/58/ZI**

## Držák ručníků, utěrek

K20/DR1

rozměr: 550 x 75 mm (š x hl)

dekor **černá mat** | obj. č. **K20/DR1/55/01**

dekor **bílá pololesk** | obj. č. **K20/DR1/55/02**

dekor **hliník broušený** | obj. č. **K20/DR1/55/AI**

dekor **zlatá broušená** | obj. č. **K20/DR1/55/ZI**

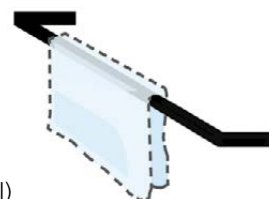

## Magnetický držák nožů

K20/DN1

rozměr: délka 400 mm

dekor **černá mat** | obj. č. **K20/VW/58/01**

dekor **bílá pololesk** | obj. č. **K20/VW/58/02**

dekor **hliník broušený** | obj. č. **K20/VW/58/AI**

dekor **zlatá broušená** | obj. č. **K20/VW/58/ZI**

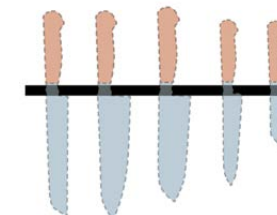



## 2 K<sub>20</sub> SYSTÉM NA MÍRU

- sestavu připravíme **na míru dle vašeho zadání**
- dodání samostatné konstrukce, **bez výplní**
- pro objednání je možné využít **konfigurator K<sub>20</sub> systému**

**termín dodání do 7 pracovních dnů od objednání**

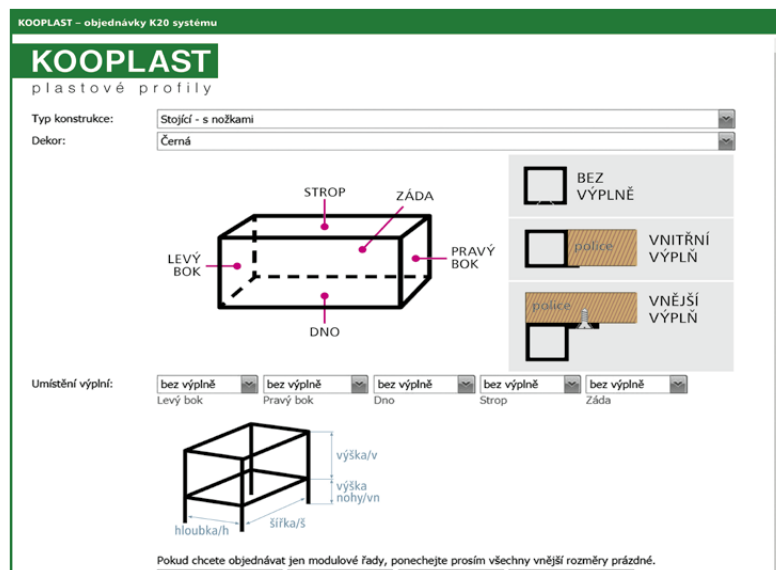

### Konfigurator K<sub>20</sub> systému

- rychlá a přesná forma on-line objednávky
- vhodné pro jednoduché konstrukce
- vhodné pro jednoduché konstrukce

### Pro objednání potřebujete jen:

- typ konstrukce
- dekor
- umístění výplní
- požadované vnější rozměry
- možnost nakonfigurovat předpřipravené typizované moduly



## 3 K<sub>20</sub> SYSTÉM ZAKÁZKOVÁ VÝROBA

*Konferenční stůl – Výkres pro cenovou nabídku*

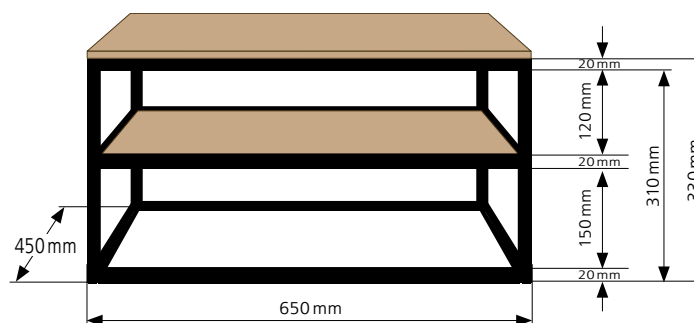

- individuální výroba podle požadavků
- na základě zaslaných náčrsků zpracujeme cenovou nabídku podle konkrétních požadavků
- vhodné pro atypické konstrukce

**termín dodání do 7 pracovních dnů od schválení cenové nabídky**

### Pro objednání a kalkulaci potřebujeme:

- náčrsek s vyznačením základních rozměrů (šířka, výška, hloubka)
- vyznačení ostatních rozměrů (výška nohy, umístění podpor (trnoží))
- typ uchycení (v případě zavěšení konstrukce na zeď)
- umístění výplní (výplně nejsou součástí dodání)
- dekor

KATALOG K<sub>20</sub> – INSPIRACE je zatím posledním inspirativním katalogem společnosti KOOPLAST, s.r.o., v roce 2020, jehož cílem je zákazníky především inspirovat a ukázat jim naše produkty v moderních interiérech 21. století. Volně navazuje na KATALOG ROLETOVÝCH INSPIRACÍ a KATALOG DESIGNOVÝCH INSPIRACÍ, které jsou pro své zajímavé řešení interiérů u našich zákazníků velmi oblíbené.

Všechny tři designové katalogy jsou zaměřeny na návrhy moderních interiérů s využitím produktů a jedinečných služeb naší společnosti.

Věříme, že SYSTÉM K<sub>20</sub> bude příjemným a zajímavým doplňkem Vašeho interiéru a uspokojí i ty nejnáročnější zákazníky.

Chceme i nadále být zdrojem inspirace ...

Váš KOOPLAST, s.r.o.

KOOPLAST, s.r.o.  
provoz: Chrudichromská 22, 680 01 Boskovice  
tel.: +420 515 550 540, mobil: +420 602 567 305, +420 734 122 203  
e-mail: [info@kooplast.cz](mailto:info@kooplast.cz), [www.kooplast.cz](http://www.kooplast.cz)