

MONTÁŽNÍ NÁVODY – PLASTOVÉ ROLETY POKYNY PRO KRÁCENÍ NA MÍRU

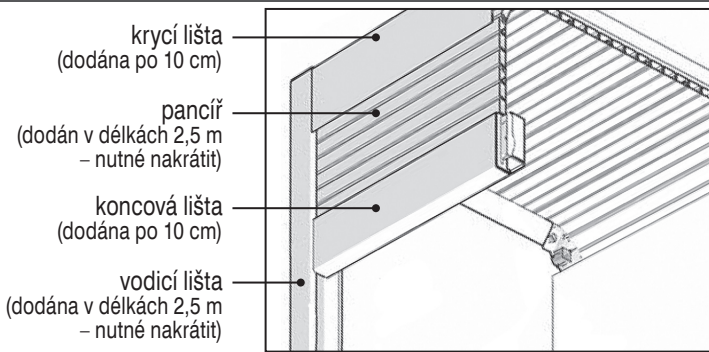

pancíř PLASTOVÝ

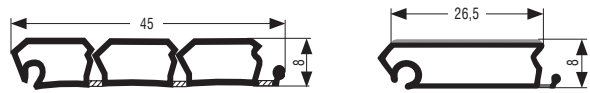

pancíř METALLIC LINE

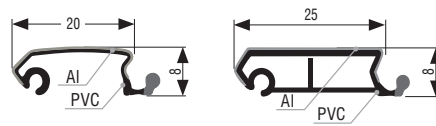

pancíř NOBLE MAT

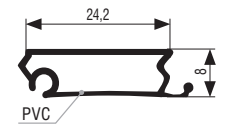

SYSTÉMY VEDENÍ

SYSTÉM FRAME

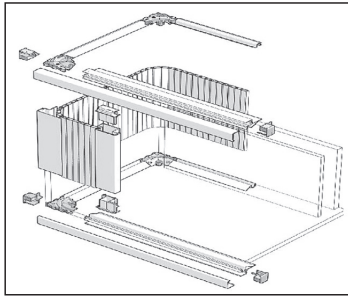

SYSTÉM TOP

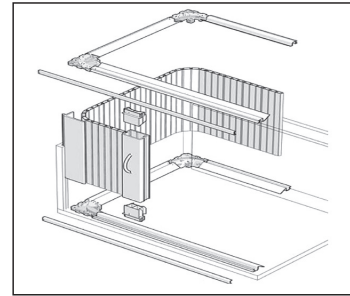

VEDENÍ ŠROUBOVANÉ

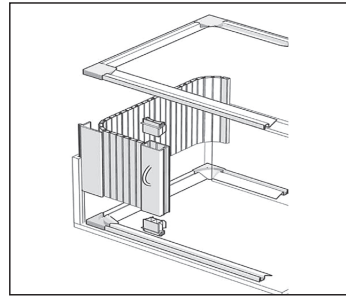

VEDENÍ ZAFRÉZOVANÉ

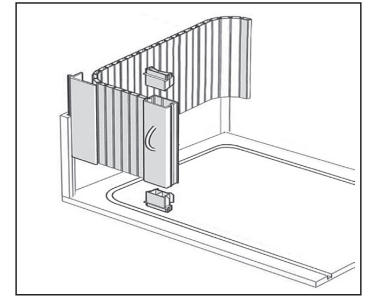

SMĚR POSUVU

Ize kombinovat ve všech systémech vedení

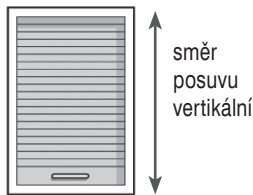
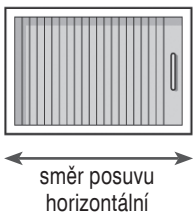

OZNAČENÍ VNITŘNÍCH ROZMĚRŮ SKŘÍŇKY

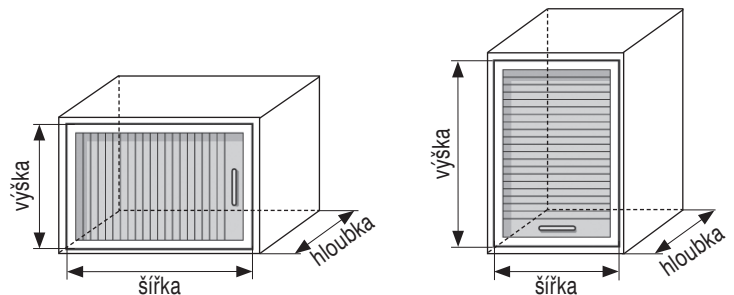

KRÁCENÍ PANCÍŘE (y = vnitřní rozměr skřínky)

PRO TOP, FRAME, ŠROUB

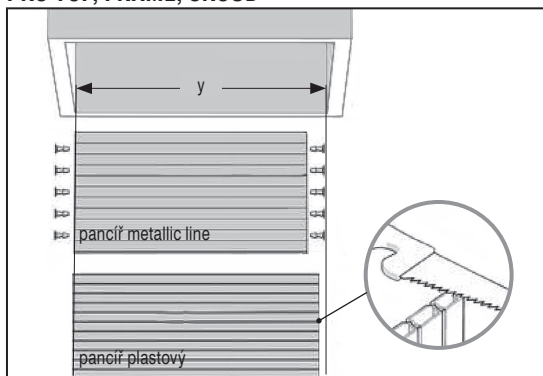

SYSTÉM FRAME

pancíř plastový = $y - 10$
pancíř metallic-line = $y - 12$

SYSTÉM TOP

pancíř plastový = $y - 10$
pancíř metallic-line = $y - 12$

VEDENÍ ŠROUBOVANÉ

pancíř plastový = $y - 10$
pancíř metallic-line = $y - 12$

VEDENÍ ZAFRÉZOVANÉ

pancíř plastový = $y + 14$
pancíř metallic-line = $y + 11$

NA ZAFRÉZOVÁNÍ

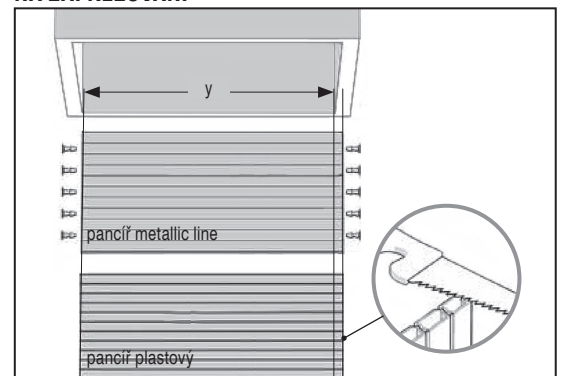

PODLEPENÍ PANCÍŘE

Po sestavení jednotlivých profilů je třeba zafixovat hotový roletový pancíř na zadní straně textilní lepicí páskou. Zabráni se tím vzájemnému posouvání jednotlivých profilů při montáži do skříně. Při podlepování by měly být jednotlivé profily v pancíři stlačeny na nulovou vůli. Odstup pásky od vnějšího okraje pancíře činí 50–100 mm.

sestavení jednotlivých profilů

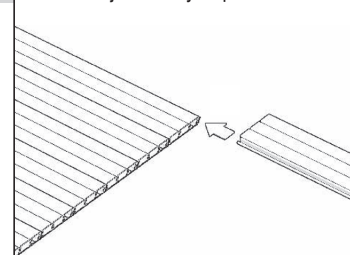

podlepení pancíře plastového

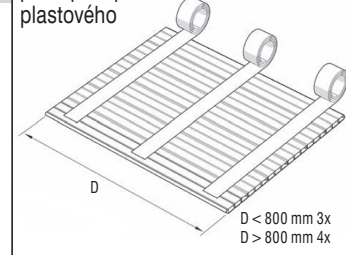

podlepení pancíře metallic-line

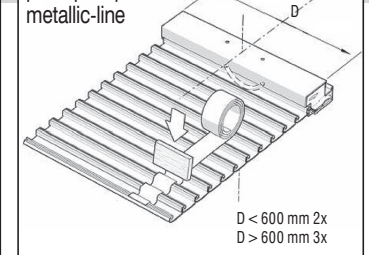

Tiskové chyby vyhrazeny.



KRÁCENÍ KRYCÍ LIŠTY (y = vnitřní rozměr skříňky)

SYSTÉM FRAME
krycí lišta = y - 25

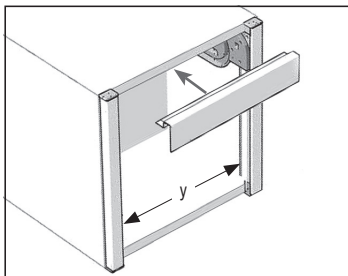

SYSTÉM TOP
krycí lišta = y - 24

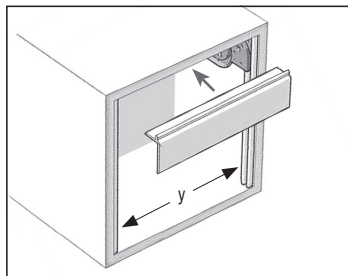

VEDENÍ ŠROUBOVANÉ
krycí lišta = y

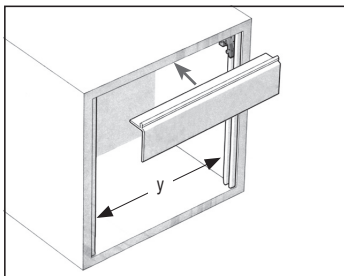

VEDENÍ ZAFRÉZOVANÉ
krycí lišta = y

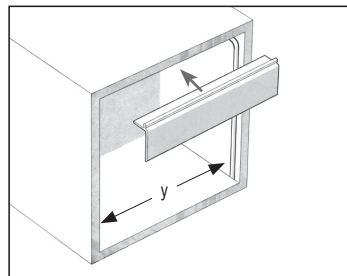

KRÁCENÍ KONCOVÉ LIŠTY (y = vnitřní rozměr skříňky)

SYSTÉM FRAME
pro pancíř plastový = y - 28
pro p. metallic line (RC02) = y - 13

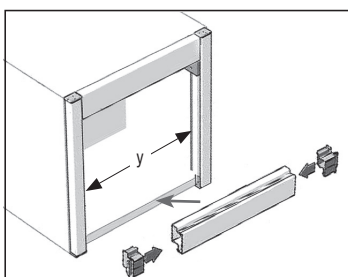

SYSTÉM TOP
pro pancíř plastový = y - 28
pro p. metallic line = y - 13

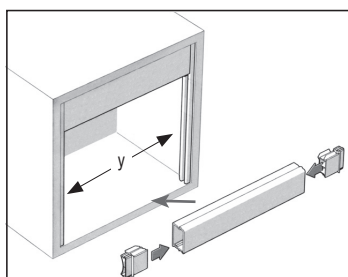

VEDENÍ ŠROUBOVANÉ
pro pancíř plastový = y - 28
pro p. metallic line = y - 13

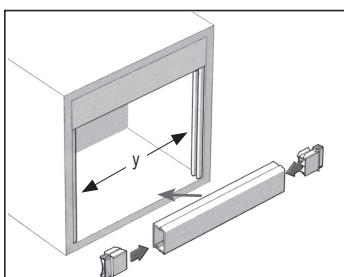

VEDENÍ ZAFRÉZOVANÉ
pro pancíř plastový = y - 7
pro p. metallic line = y + 11

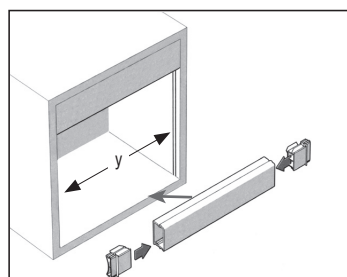

KRÁCENÍ VODICÍCH LIŠŤ (x = vnitřní rozměr skříňky)

SYSTÉM FRAME
spodní díl = x - 65
spodní díl pro var. šnek = x - 85
horní díl = x + 30

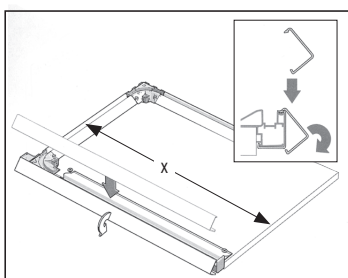

SYSTÉM TOP
spodní díl = x - 65
spodní díl pro var. šnek = x - 85
horní díl = x

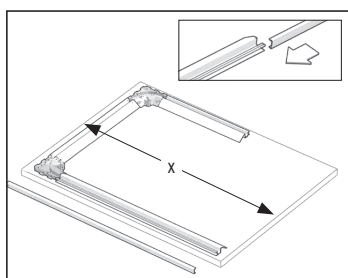

VEDENÍ ŠROUBOVANÉ
vodící lišta = x - 50

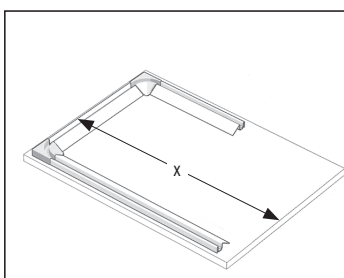

VEDENÍ ZAFRÉZOVANÉ
vodící lišta = x - 70

Umístění vodící lišty na zafrézování je o 15 mm od hrany korpusu na osu lišty.

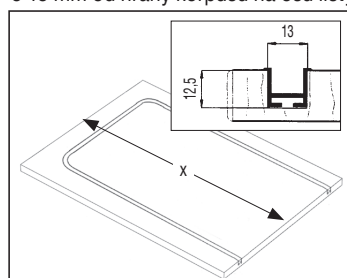

KRÁCENÍ VODICÍCH LIŠŤ POD STROP A ZA ZÁDA (z = hloubka skříňky)

Pro všechny systémy vedení je umístění vodících lišt pod strop a za záda stejné. Délka vodících lišt pod strop a za záda v je shodná s výškou pancíře x.

vodící lišta za záda pro všechny systémy vedení = x - z
vodící lišta pod strop pro systém TOP, FRAME = z - 120
vodící lišta pod strop pro vedení šroubované = z - 100
vodící lišta pod strop pro vedení frézované = z - 140

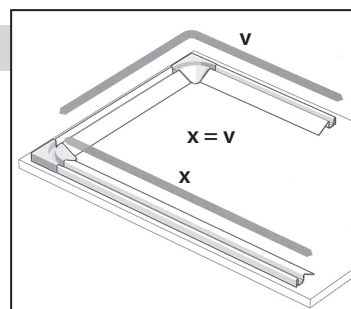

MONTÁŽNÍ RADY, DOPORUČENÍ:

- 1) namontujte krycí lištu u systému TOP a FRAME vystředte pomocí vodících profilů
- 2) s montáží vodících lišt začněte ode dna korpusu, sestavte vodící lišty spolu s elementy
- 3) dle obrázku nasadte pancíř společně s koncovou lištou do vodících profilů, při frézované variantě pancíř nasadte před montáží dna korpusu skříňky
- 4) pro bezproblémové fungování roletového systému doporučujeme zhotovit „falešná“ záda



K dispozici také montážní video na <http://kooplast.cz/cs/video>

KOOPLAST
plastové profily

KOOPLAST, s. r. o., sídlo: Květná 15, 680 01 Boskovice, provoz: Chrudichromská 22, 680 01 Boskovice
tel.: +420 515 550 540, mobil: +420 602 567 305, info@kooplast.cz, www.kooplast.cz

